

# VIDEOTELEFON SMILE VDS



Tlačítko menu



Zástupné tlačítko



Audio



Uvolnění zámku





## Audio tlačítko

Tlačítko slouží pro přijetí příchozího hovoru (uživatel má 30 sekund na odpověď než se videotelefon vrátí do pohotovostního stavu. Během této doby tlačítko modře bliká a informuje na příchozí hovor, čekající na odpověď), stiskněte tlačítko a můžete hovořit s návštěvou. Audio kanál je otevřen mezi videotelefonem a vstupním panelem, (tlačítko modře indikuje probíhající privátní konverzaci s návštěvou, která nemůže být žádným jiným videotelefonem odposlouchávána), komunikace probíhá v handsfree režimu.

Po 90ti sekundách nebo dalším stisknutím tlačítka se hovor ukončí (modře podsvětlené tlačítko zhasne).



## Zástupné tlačítko: auto start, přepínání hlavní a vedlejší kamery

Pokud je videotelefon v pohotovostním režimu, stiskněte a podržte tlačítko  po 1 sekundu a zapnete videotelefon manuálně. Audio komunikaci aktivujte tlačítkem .

Během video přenosu lze podržením tlačítka po dobu 2 sekund postupně přepínat mezi kamerou hlavního vstupu a vedlejšího vstupu (pokud je instalována).

Automatická aktivace (auto-start) může být provedena: Zástupným tlačítkem  nebo přímým stiskem vstupního tlačítka a nebo výběrem ikony auto-start funkce v menu.



Přes MENU. Stisknutím "Menu" po 3 sekundy .

Zástupné tlačítka

Krátce stisknout "Menu" .

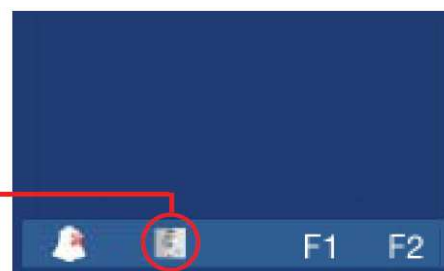



### Uvolnění zámku / volání na recepci

Pokud během hovoru stisknete tlačítko, uvolníte zámek ve dveřích a umožníte vstup návštěvy. Na obrazovce se zobrazí odpovídající ikona.

Stisknutím tohoto tlačítka zatímco je videotelefon v pohotovostním režimu docílíte vyzvonění jednotky portýra/recepce (pokud je instalována). Jestliže je datová linka obsazena uslyšíte chybový tón a volání na recepci nebude úspěšné.



### Tlačítko Menu: nastavení a konfigurace

Pro přístup do administrátorského a uživatelského menu.

## Zapojení

Konektory pro video

**V** : signál video ( živý )

**M** : signál video ( stínění )

**Ct** : aktivační signál kamery ( 11VDC )S

Svorkovnice

**+, -** : 18VDC napájení

**L** : BUS DATA

**F1, F2** : přídavné funkce od funkčních tlačítek

**T, -** : patrové zvonkové tlačítko

**A, +** : aktivační signál při zvonění od panelu, přídavný zvonek REF.2040, relé pro 230V REF.2438 atp.

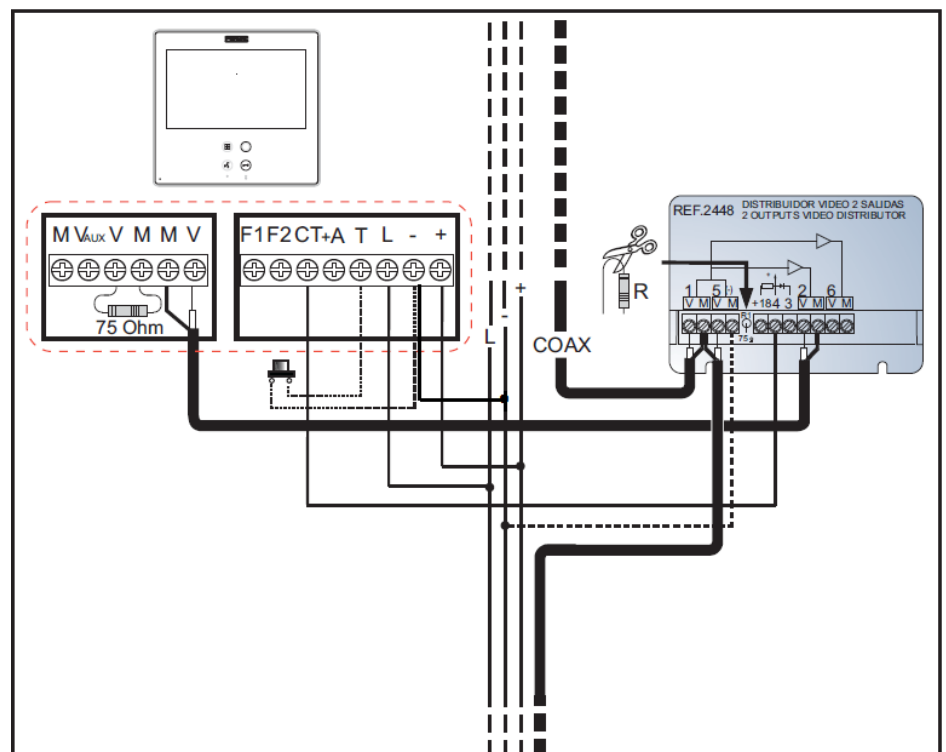
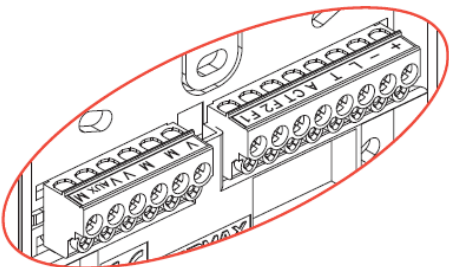
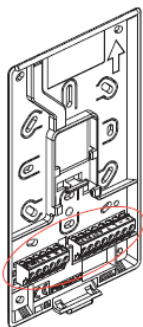

## Technická specifikace

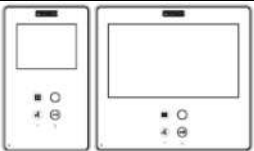
	Napájecí napětí	18 Vdc
	Proud v klidovém režimu	45 mA
	video přenos	260 mA
	audio + video přenos	570 mA
Provozní teplota		-5°C až 40°C
Provozní vlhkost		5 – 95%
TFT: plochá obrazovka s úhlopříčkou 3,5", Rozlišení: horizontální: 320 TV řádků, Vertikální: 240 TV řádků s úhlopříčkou 7", Rozlišení: horizontální: 800 TV řádků, Vertikální: 480 TV řádků Video signál: kompozitní signál 1Vp-p, 75 Ω, 7MHz		

## Nastavení: video a audio

### Jas, kontrast a barva

Videotelefon umožňuje nastavení jasu, kontrastu a barevnosti při aktivaci videotelefonu ze strany vstupního panelu a nebo nastavením auto-start. Krátce stiskněte tlačítko MENU  a na obrazovce se objeví menu pro nastavení jasu.

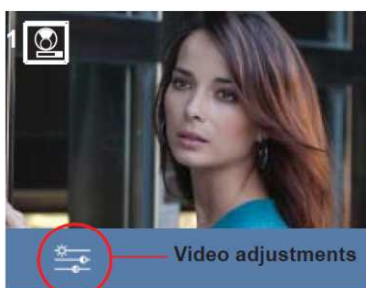

1. Vyberte požadované nastavení za pomoci odpovídajících kapacitních tlačítek. Jas, kontrast a sytost barev dle uvedené lišty.



2. Vyberte požadovanou úroveň nastavení obrazu za pomoci „+“ a „-“.

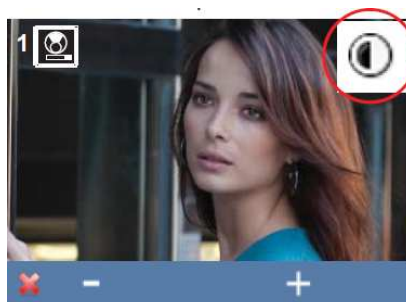

- : tlačítko pro snížení.
- + : tlačítko pro zvýšení.
-  : návrat na předchozí obrazovku a potvrzení výběru.

### Audio nastavení

Zatímco je audio kanál otevřený lze vstupní úroveň audio komunikace regulovat za pomoci menu na obrazovce. Krátce stiskněte tlačítko MENU  a na obrazovce se objeví menu pro nastavení úrovně hlasitosti.



Vyberte nastavení pro audio za pomoci odpovídajících kapacitních tlačítek. Zatímco jste v audio nastavení, použijte kapacitní tlačítka pro získání požadované úrovně.

**Funkce mute:** aktivace/deaktivace za pomoci odpovídajících kapacitních tlačítek. Tato funkce umlčí audio. Když je aktivována, ikona zmizí z pravé horní části obrazovky.

## Uživatelské menu – vyzvánění

1. Pro vstup do uživatelského menu stiskněte tlačítko MENU po dobu 3 sekund. Vyberte konfigurační menu:

- Vyzváněcí tóny, najedte kurzorem na ikonu (je bíle podtržena) a stiskněte .



Vyzváněcí tóny

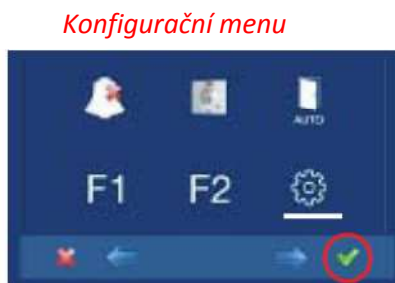

Konfigurační menu



- Vyzváněcí tóny

Videotelefon umožňuje vybrat nezávislé vyzvánění od:

- a1) Hlavního vstupního panelu
- a2) Vedlejšího vstupního panelu
- a3) Vyzváněcího tlačítka před bytem
- a4) Hlasitost vyzvánění

Také lze zvolit opakované vyzvánění (až 3x).

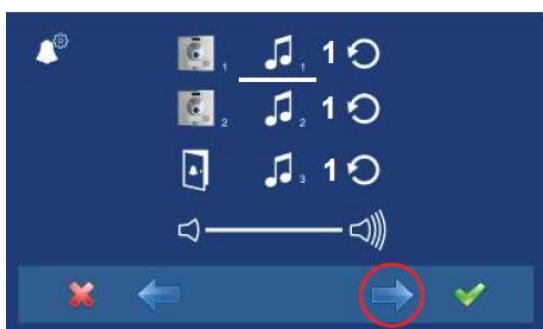
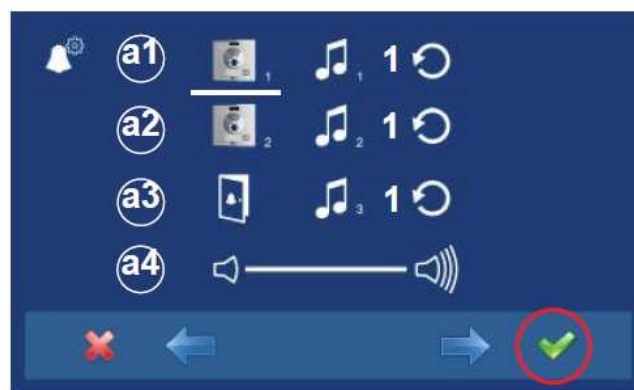

2. V rámci vyzváněcích tónů (ikona je bíle podtržena), vyberte za pomoci požadovaný tón (jakmile se tóny v demo módu přehrají, obrazovka se vypne).

1. Vyberte požadované vyzvánění za pomoci pro panel 1, 2 a tlačítko před bytem (ikona je bíle podtržena). Stiskněte a vstoupíte do výběru tónů.

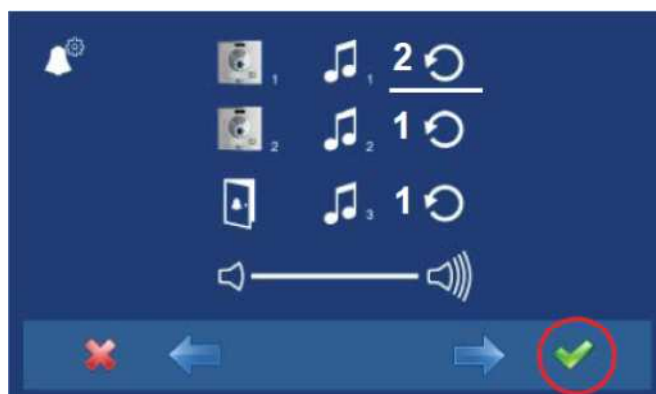

3. Jestli vyžadujete 3x opakovat vyzvánění (nepřetržitý režim), stiskněte a vyberte (ikona je bíle podtržena).

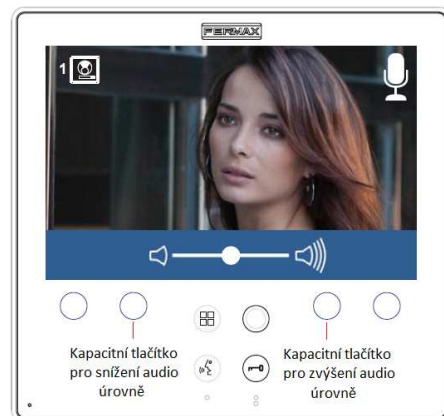

## Programování od panelu + videotelefonu





Pokud zástupné tlačítko  bliká červeně, znamená to, že videotelefon nebyl naprogramován.

### Navigační a kapacitní tlačítka

Navigační tlačítka



Kapacitní tlačítka

- : Návrat k zobrazení předchozí obrazovky nebo k pohotovostnímu stavu
- : Výběr volby předchozího menu
- : Označení volby následujícího menu
- : Potvrzení výběru a aktivování funkce

1. Vstupte do menu ADMINISTRÁTORA a stiskněte „Menu“ po 3 sekundy . Zobrazí se následující obrazovka

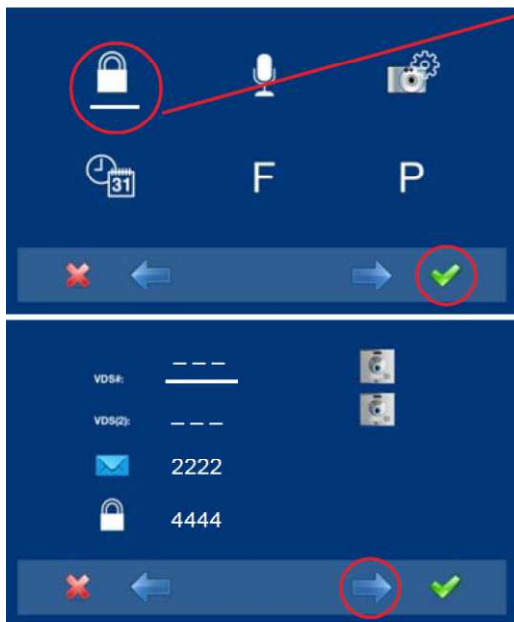

2. Volba administrátorského kódu je vybrána továrně (ikona je bíle podtržená). Stiskněte  a zobrazí se následující obrazovka

3. Vyberte programování z panelu, zvolte panel **VDS #** za pomoci pravé šipky

4. Zobrazí se vybraná volba a ikona je bíle podtržená. Stiskněte ✓ a zobrazí se potvrzená volba: programování z panelu a uslyšíte pípnutí z videotelefonu.



5. Videotelefon se automaticky připojí ke vstupnímu panelu, aktivuje se kamera (zobrazí se ikona panelu v levém horním rohu videotelefonu/obrazovky). Vložte vyzváněcí kód (v případě klávesnice DIRECT) nebo stiskněte odpovídající vyzváněcí tlačítko, které má aktivovat potřebný videotelefon.

*Poznámka:*

*Čas mezi kroky 4 – 5 nesmí být větší než 150 sekund. Programování se musí vždy provádět z hlavního /master panelu (v případě pokud máte v instalaci 2 vstupní místa).*

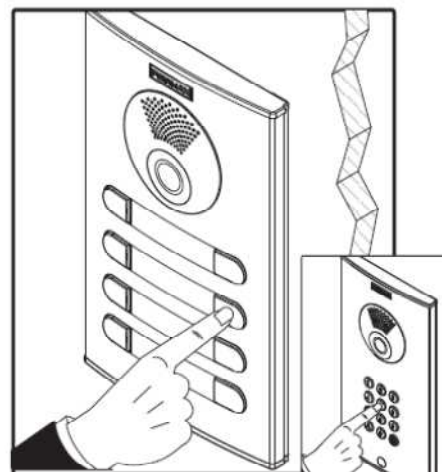
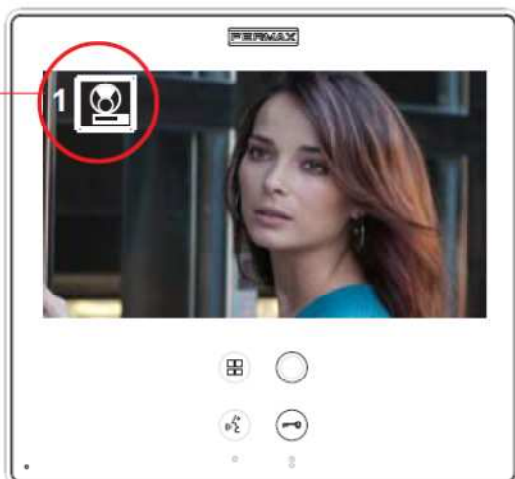

*Ikona panelu*

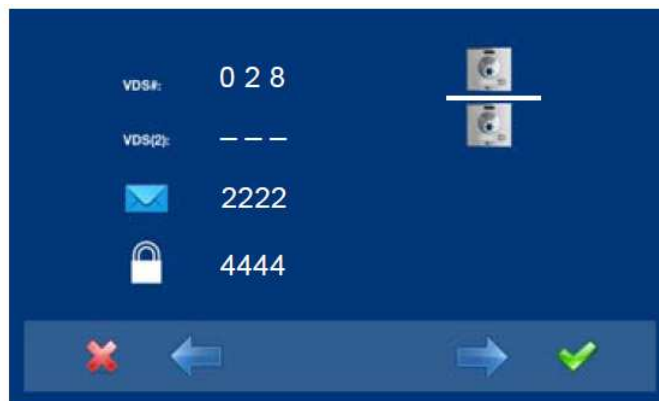
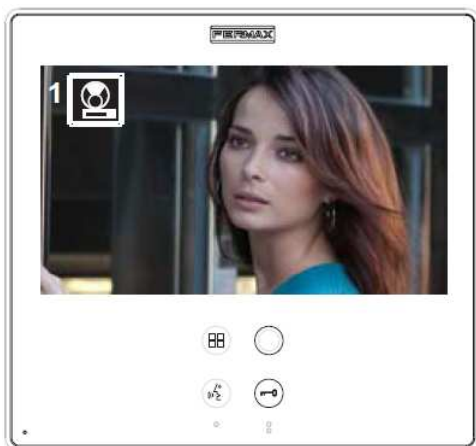

Zazní odlišný vyzváněcí tón a videotelefon je naprogramován, současně se zobrazí záběr z kamery a po několika sekundách se videotelefon vrátí k programovací obrazovce.



Zástupné tlačítko  trvale bliká červeně dokud neopustíte programování.

6. Opuštění programování: když stisknete  opustíte předchozí programovací menu. Pokračujte stisknutím  dokud neopustíte programování. Videotelefon také automaticky ukončí programovací mód po 60 sekundách nečinnosti.

*Poznámka:*

*Po opuštění programování zástupné tlačítko  přestane blikat, tímto indikuje, že je videotelefon naprogramován.*



Havránkova 33  
619 00 **BRNO**  
Česká republika  
Tel.: +420 543 558 111  
Fax: +420 543 558 117

V Parku 24  
148 00 **PRAHA**  
Česká republika  
Tel.: +420 271 001 702  
Fax: +420 271 001 710  
obchod.praha.cz@adiglobal.com

Rodinná 38  
700 30 **OSTRAVA**  
Česká republika  
Tel.: +420 596 617 425  
Fax: +420 596 617 426  
obchod.ostrava.cz@adiglobal.com

obchod.cz@adiglobal.com

ADI je obchodní značkou Honeywell, spol. s r.o. - Security Products o.z.

Veškerá použitá vyobrazení a fotografie jsou pouze ilustrativní. Za chyby zpracování a tisku neručíme.