

2TMA220051W0004 (M22481-W) A 2TMA220051W0003 (M22483-W) | 2024-01

Návod k instalaci a používání ABB-Welcome Midi

Videotelefon domovní 4,3", nástěnný

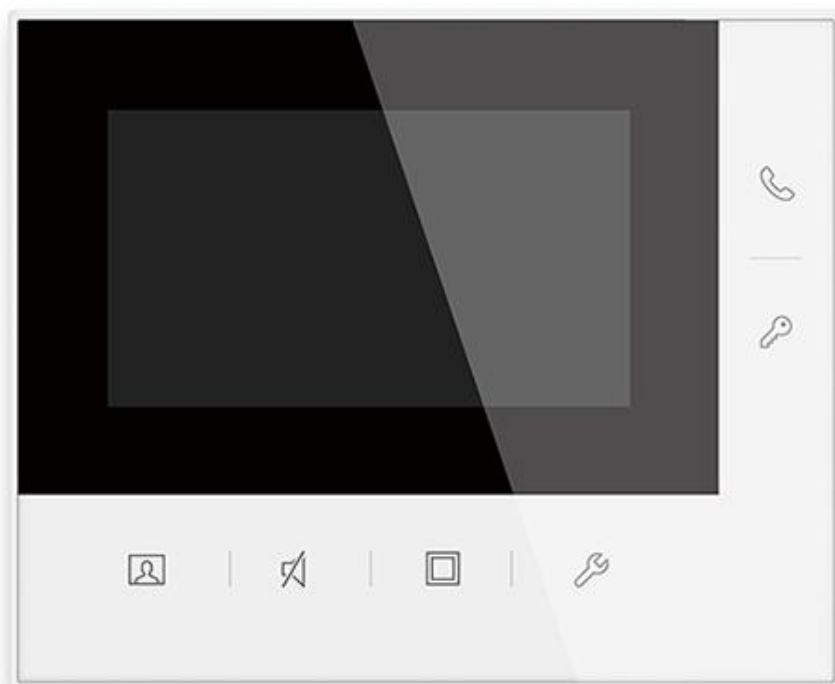

Obsah

1. Poznámky pro návod k obsluze	3
2. Bezpečnost	4
3. Zamýšlené použití přístroje/zařízení	4
3.1. Čištění.....	4
4. Životní prostředí.....	4
4.1. Zařízení ABB	5
5. Popis výrobku	5
5.1. Typ zařízení	5
5.2. Ovládací prvky	6
5.3. Indukční smyčka (pouze u typu M22483-W).....	7
5.4. Popis svorkovnice a zadní část telefonu.....	8
5.5. Vzorové nastavení s adresou vnitřní stanice na hodnotě „24“	9
6. Technické údaje.....	10
7. Montáž / instalace	10
7.1. Požadavky na instalaci.....	10
7.2. Obecné pokyny pro instalaci	11
7.3. Doporučená výška instalace.....	12
7.4. Montáž.....	12
7.4.1. Montáž na klasickou elektroinstalační krabici.....	12
7.4.2. Montáž na stolní podstavec s typovým označením 42311D	13
7.5. Demontáž	14
8. Uvedení do provozu	14
8.1. Seznámení s výběrem funkcí a pohybem v menu.....	14
8.2. První nastavení	15
9. Provoz	20
9.1. Příchozí volání.....	20
9.1.1. Příchozí volání z venkovní stanice	20
9.1.2. Příchozí hovor z vnitřní stanice/systémového telefonu.....	23
9.2. Monitoring.....	25
9.3. Volání Interkomem.....	26
9.4. Programovatelné tlačítko	27
10. Menu nastavení	28
10.1. Historie volání.....	28
10.1.1. Zobrazení seznamu historie volání	28
10.1.2. Zobrazení detailů vybraného volání.....	29
10.1.3. Odebrání záznamu ze seznamu historie volání.....	31
10.2. Seznam kamer	32
10.2.1. Zobrazení seznamu kamer.....	32
10.2.2. Vytvoření seznamu kamer.....	33
10.2.3. Přejmenování kamery.....	34
10.2.4. Zobrazení náhledu kamery	36
10.2.5. Nastavení zobrazení kamery patrového tlačítka	37
10.2.6. Vymazání kamery	38
10.3. Nastavení programovatelného tlačítka	39
10.3.1. Zobrazení nabídky „Programovatelná tlačítka“	39
10.3.2. Přidání funkce programovatelným tlačítkům	40

10.3.3.	Odebrání funkce vybraného programovatelného tlačítka.....	42
10.4.	Nastavení interkomu.....	44
10.4.1.	Zobrazení nabídky „Seznam interkomů“	44
10.4.2.	Přidání interkomu	45
10.4.3.	Odebrání interkomu	47
10.5.	Nastavení zvuku	49
10.5.1.	Zobrazení nabídky nastavení zvuku.....	49
10.5.2.	Nastavení tónu odezvy stisku tlačítek.....	50
10.5.3.	Nastavení hlasitosti vyzváněcího tónu.....	51
10.5.4.	Nastavení melodie vyzvánění	52
10.5.5.	Nastavení zmeškaných volání.....	54
10.5.6.	Nastavení hesla pro odemknutí kódem	55
10.6.	Datum a čas.....	57
10.7.	Nastavení displeje.....	59
10.8.	Nastavení jazyka.....	59
10.9.	Zobrazení informací o přístroji.....	60
10.10.	Obnovení výchozích nastavení (tovární hodnoty)	62
11.	Bezpečnost sítě.....	63
11.1.	Vyloučení odpovědnosti.....	63
11.2.	Čištění zařízení	63
12.	Závěrečná ustanovení.....	64

1. Poznámky pro návod k obsluze

Přečtěte si, prosím, pečlivě návod a dodržujte v něm uvedené pokyny. Pomůže vám to předcházet zraněním a poškození majetku a zajistí spolehlivý provoz a dlouhou životnost zařízení.

Uchovejte tento návod na bezpečném místě. Budete-li zařízení předávat někomu dalšímu, předejte mu současně i tento návod. ABB nepřijímá žádnou zodpovědnost v případě nedodržení pokynů uvedených v tomto návodu.

2. Bezpečnost



Upozornění

Elektrické napětí!

Při přímém nebo nepřímém kontaktu s díly pod napětím dochází k nebezpečnému průchodu proudu tělem. Důsledkem může být úraz způsobený elektrickým proudem, popálení či dokonce smrt.

- Před montáží a/nebo demontáží odpojte síťové napájení!
- Práce s napájecím systémem 100-240 V smí provádět pouze specializovaní odborníci!

3. Zamýšlené použití přístroje/zařízení

Domovní videotelefon **2TMA220051W000x (M2248x-W)** tvoří nedílnou součásti dveřního komunikačního systému ABB-Welcome Midi od společnosti ABB a pracuje výlučně se součástmi tohoto systému. Zařízení se smí instalovat pouze v suchých vnitřních prostorách.

3.1. Čištění



Upozornění

Riziko poškození povrchu obrazovky.
Povrch obrazovky se může poškodit tvrdými nebo ostrými předměty!
Nikdy nepoužívejte takové předměty pro styk s povrchem videotelefonu.

- Používejte prst nebo plastový stylus.

Povrch obrazovky může být poškozen čisticími prostředky nebo abrazivními prostředky!

- Povrch čistěte měkkým hadříkem a běžně dostupným čisticím prostředkem na sklo.
- Nikdy nepoužívejte abrazivní čisticí prostředky.

4. Životní prostředí



Myslete na ochranu životního prostředí!

Použitá elektrická a elektronická zařízení nesmí být likvidována v běžném domácím odpadu.

- Zařízení obsahuje cenné suroviny, které lze recyklovat. Proto odevzdejte zařízení na příslušném sběrném místě.

4.1. Zařízení ABB

Všechny obalové materiály a zařízení od společnosti ABB nesou označení a symboly pro správnou likvidaci. Obaly a elektrická zařízení i jejich součásti vždy likvidujte prostřednictvím oprávněného sběrného místa nebo firmy zajišťující likvidaci odpadu.

Výrobky společnosti ABB splňují zákonné požadavky, především zákony týkající se elektronických a elektrických zařízení a nařízení REACH.

Směrnice EU 2012/19/EU WEEE a 2011/65/EU RoHS

Nařízení EU-REACH a zákon o implementaci nařízení (ES) č. 1907/2006

5. Popis výrobku

5.1. Typ zařízení

Obj. č.	Typové označení	Název	Barva	Velikost (v x š x h mm)
2TMA220051W0004	M22481-W	Videotelefon domovní 4,3", nástěnný	Bílá	124 × 152 × 22,5
2TMA220051W0003*	M22483-W	Videotelefon domovní 4,3", nástěnný, s indukční smyčkou	Bílá	124 × 152 × 22,5

*...Pro ČR není ve standardní nabídce.

5.2. Ovládací prvky

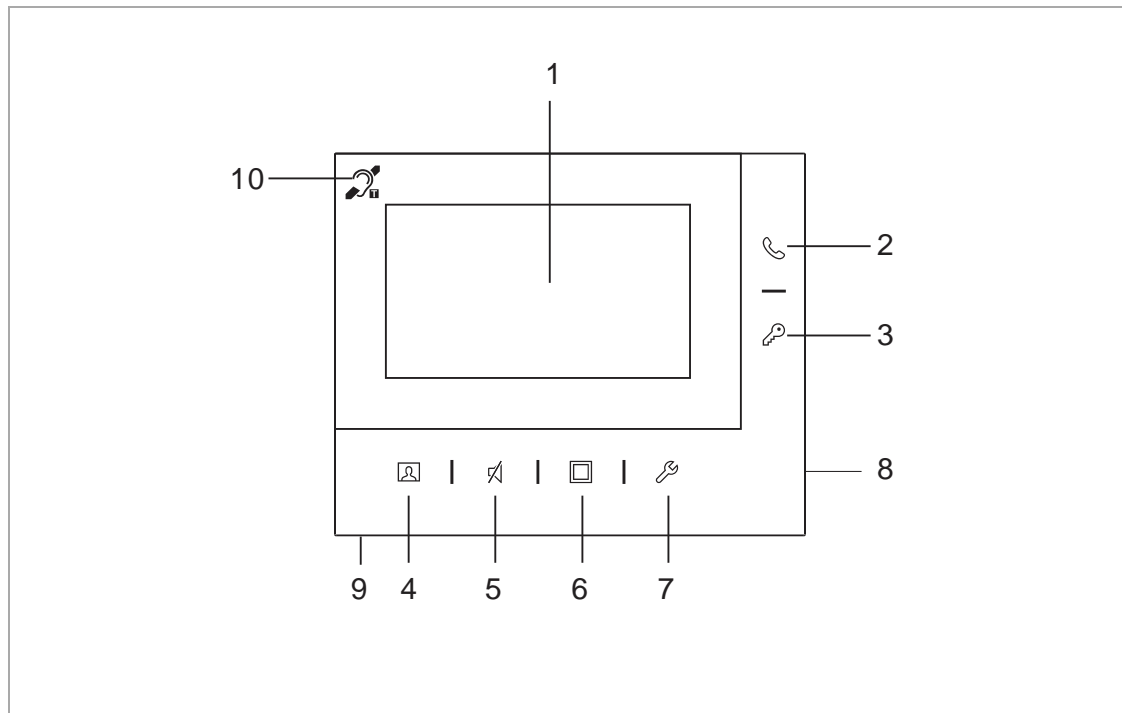

Č.	Funkce
1	4,3" barevný displej
2	Tlačítko volání <ul style="list-style-type: none"> Stisknutím tohoto tlačítka v pohotovostním režimu vyvoláte obrazovku „Interkom“. Stisknutím tohoto tlačítka při příchozím hovoru tento hovor přijmete. Stisknutím tohoto tlačítka během komunikace hovor ukončíte. Stisknutím tohoto tlačítka během sledování aktivujete mikrofon a můžete komunikovat.
3	Tlačítko odemknutí dveří <ul style="list-style-type: none"> Stisknutím tohoto tlačítka lze otevřít dveře u venkovní stanice z níž se právě volá, resp. kdykoliv u výchozí venkovní stanice. Automatické odemknutí: dveře se po příchozím hovoru automaticky odemknou (přidržte toto tlačítko na více než 3 sekundy, dokud se dioda nerozsvítí. Stejným postupem se funkce vypne a dioda zhasne). Když se dioda rozsvítí, signalizuje zapnutí funkce automatického odemknutí. Když dioda rychle bliká, signalizuje, že dveře jsou otevřeny déle, než je nastaveno v časovém limitu (nejprve je nutné připojit senzor otevření dveří). Stisknutím tohoto tlačítka prim příchozím hovoru nebo komunikaci uvolníte zámek venkovní stanice, ze které se právě volá. Stisknutím tohoto tlačítka během sledování uvolníte výchozí zámek sledované venkovní stanice.
4	Tlačítko sledování <ul style="list-style-type: none"> Stisknutím tohoto tlačítka v pohotovostním režimu umožníte sledování výchozí venkovní stanice. Je-li na řídicí jednotce nastaven režim „ONE ON“, tak během příchozího hovoru může být obraz přenášán pouze na primární (MASTER) vnitřní stanici; stisknutím tohoto tlačítka zobrazíte obraz i na sekundární (SLAVE) vnitřní stanici. Stisknutím tohoto tlačítka během komunikace pořídíte snímek. Stisknutím tohoto tlačítka během komunikace přepnete na další videoobraz (pokud je připojena externí kamera) nebo ukončíte sledování.
5	Tlačítko ztlumení <ul style="list-style-type: none"> Stisknutím tohoto tlačítka v pohotovostním režimu můžete aktivovat/ztlumit vyzváněcí tón. V pohotovostním režimu můžete stisknutím a podržením tohoto tlačítka ztlumit vyzváněcí tón všech vnitřních stanic v daném bytě.

	<ul style="list-style-type: none"> • Stisknutím tohoto tlačítka při příchozím hovoru aktivujete/ztlumíte vyzváněcí tón a po 5 s bude volání ukončen. • Stisknutím tohoto tlačítka během komunikace aktivujete/ztlumíte mikrofon.
6	<p>Univerzální programovatelné tlačítko</p> <ul style="list-style-type: none"> • Stisknutím tohoto tlačítka v pohotovostním režimu uvolníte 2. zámek výchozí venkovní stanice. Je-li programovému tlačítku přiřazeno více funkcí, přejdete stisknutím tohoto tlačítka na obrazovku „Programovatelné tlačítko“ a vyberete si požadovanou funkci stisknutím tlačítka pod funkcí.
7	<p>Tlačítko nastavení</p> <ul style="list-style-type: none"> • Stisknutím tohoto tlačítka v pohotovostním režimu vstoupíte do nabídky nastavení systému. • Stisknutím tlačítka při příchozím hovoru a během komunikace nebo sledování nastavíte hlasitost, barvu, kontrast a jas.
8	Mikrofon
9	Reproduktor
10	*integrovaná indukční smyčka

*... Integrovaná indukční smyčka je dostupná jen pro typ M22483-W, který nemusí být v ČR dostupný.

5.3. Indukční smyčka (pouze u typu M22483-W)

Indukční smyčka se používá pro osoby s poruchou sluchu. Pomocí naslouchátka uslyší hlas z venkovní stanice nebo vnitřní stanice.

Vnitřní stanice podporuje naslouchátka s funkcí „T“ a maximální vzdálenost mezi nimi je asi 35 cm.

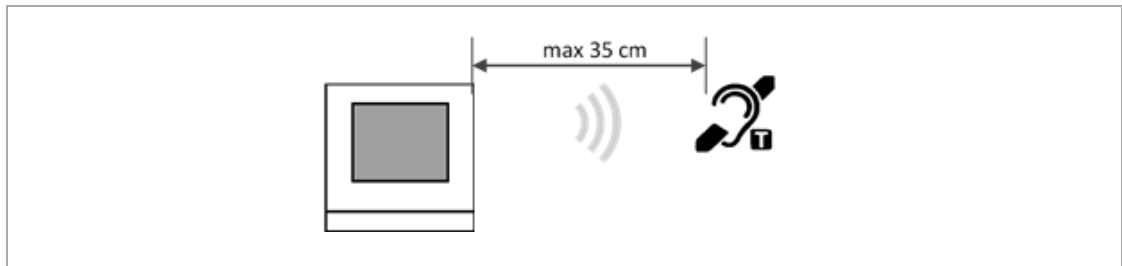

5.4. Popis svorkovnice a zadní část telefonu

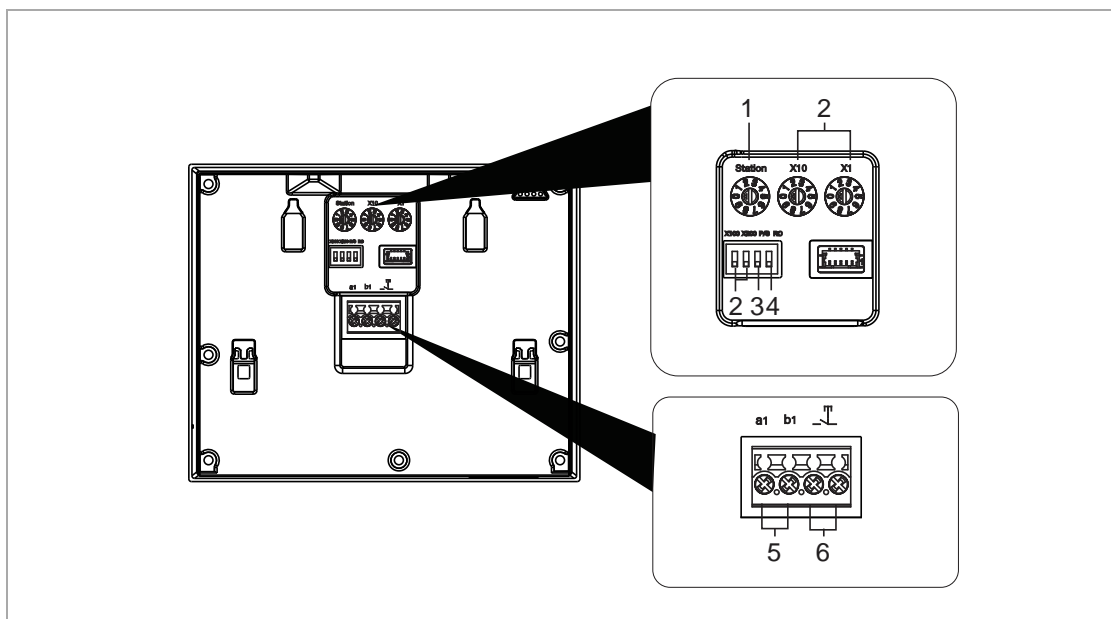

Č.	Funkce
1	„Station“ - Otočný přepínač pro nastavení adresy výchozí venkovní stanice. Z výroby je nastavena hodnota 1.
2	„X10“ - Otočný přepínač pro nastavení adresy vnitřní stanice (desítky) – 0 až 9. „X1“ - Otočný přepínač pro nastavení adresy vnitřní stanice (jednotky) - 0 až 9. Přepínače pro nastavení adresy vnitřní stanice (stovky, resp. dvoustovky). X100 (ON=100; OFF=0) X200 (ON=200; OFF=0)
3	„P/S“ – Nastavení primární (MASTER) nebo sekundární (SLAVE) vnitřní stanice. V každém bytě lze jako „primární (MASTER)“ (ON = primární) nastavit pouze jednu vnitřní stanici. V každém bytě musí být do režimu „Primary (tedy MASTER)“ nastavena pouze jedna stanice a propojku je potřeba nastavit do polohy „P/S=ON“. Všechny ostatní vnitřní jednotky ve stejném bytě je nutné nastavit do režimu „Secondary“ (tedy SLAVE) a propojku je potřeba nastavit do polohy „P/S=OFF“.
4	„RC“ -Zakončovací odpor Ve video instalacích nebo smíšených audio a video instalacích musí být přepínač v posledním zařízení v řadě nastaven do polohy „RC ON“.
5	„a1 b1“ - připojení sběrnice Welcome Midi.
6	„T“ - připojení dveřního zvonku (patrového tlačítka).
-	Konektor pro servisní úkony.

5.5. Vzorové nastavení s adresou vnitřní stanice na hodnotě „24“

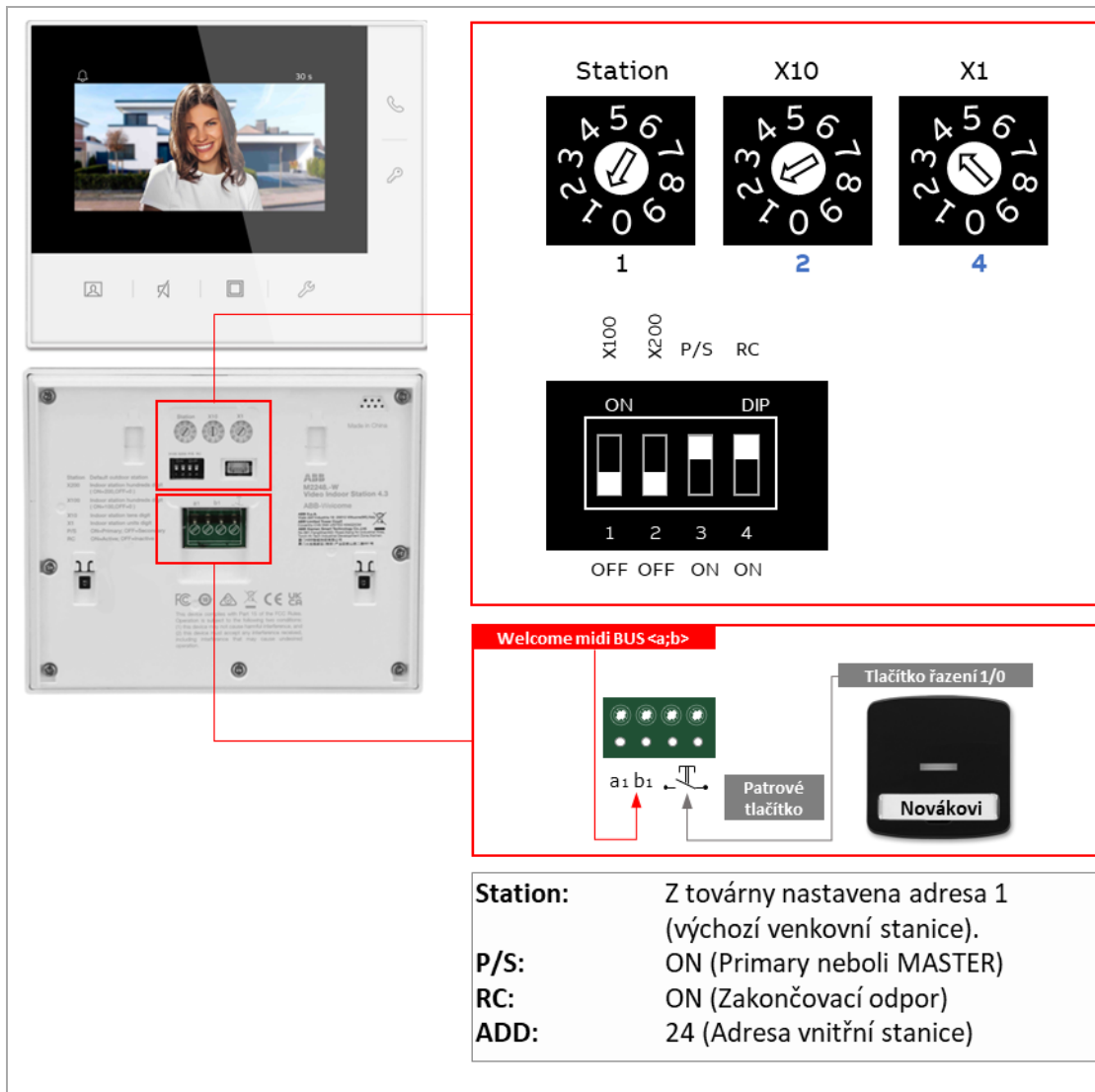

Station **X10** **X1**

1 2 4

X100 X200 P/S RC

ON DIP

1 2 3 4

OFF OFF ON ON

Welcome midi BUS <a;b>

a1 b1

Patrové tlačítko

Tlačítko řízení 1/0

Novákovi

Station: Z továrny nastavena adresa 1 (výchozí venkovní stanice).

P/S: ON (Primary neboli MASTER)

RC: ON (Zakončovací odpor)

ADD: 24 (Adresa vnitřní stanice)

6. Technické údaje

Označení	Hodnota
Rozsah provozního napětí	20-30 V DC – sběrnice Welcome Midi
Pohotovostní proud	24 V \Rightarrow , 6 mA
Provozní proud	M22481-W... 24 V \Rightarrow , 150 mA M22483-W... 24 V \Rightarrow , 200 mA (s indukční smyčkou)
Krytí	IP30
Provozní teplota	+5 °C...+45 °C
Skladovací teplota	-20 °C...+60 °C
Připojovací svorky – průřezy vodičů	2 x 0,28 mm ² ... 2 x 0,75 mm ²
Rozměry (v x š x h):	124 x 152 x 22,5 mm
Velikost displeje	4,3"

7. Montáž / instalace



Upozornění

Elektrické napětí!

Při přímém nebo nepřímém kontaktu s díly pod napětím dochází k nebezpečnému průchodu proudu tělem. Důsledkem může být úraz způsobený elektrickým proudem, popálení či dokonce smrt.

- Před montáží a/nebo demontáží odpojte síťové napájení!
- Práce s napájecím systémem 100-240 V smí provádět pouze specializovaní odborníci!

7.1. Požadavky na instalaci



Upozornění

Elektrické napětí!

Zařízení smí instalovat pouze osoba s odpovídající elektrotechnickou kvalifikací.

- Nesprávná instalace ohrožuje život váš i uživatele elektrického systému.
- Nesprávná instalace může způsobit vážné poškození majetku, např. může dojít k požáru.

Minimální nezbytné odborné znalosti a zkušenosti pro instalaci jsou následující:

- Uplatňujte „pět bezpečnostních pravidel“ (DIN VDE 0105, EN 50110):

1. Odpojte od napájení.
2. Zajistěte zařízení proti opětovnému zapojení.
3. Ujistěte se, že je zařízení bez napětí.
4. Proveďte uzemnění a zkratování.
5. Sousedící živé části opatřete kryty nebo zábranami.
 - Používejte vhodný ochranný oděv.
 - Používejte pouze vhodné nástroje a měřicí zařízení.
 - Zkontrolujte typ napájecí sítě (TN systém, IT systém, TT systém) pro zajištění následujících podmínek napájení (klasické uzemnění, ochranné zemnění, potřebná dodatečná opatření atd.).
 - Není dovoleno užívat přístroje jinak, než je určeno, nebo na jiná vyšší napětí, než je předepsáno.
 - Je zakázáno používat elektroinstalační přístroje tam, kde by mohlo dojít při užívání k jejich zaplavení, zastříkání vodou, nebo kde by vlivem nadměrné prašnosti byla snížena jejich funkčnost a bezpečnost. Tato podmínka neplatí u přístrojů, které jsou pro daný typ prostředí určeny a jsou označeny příslušným stupněm krytí IPxx dle ČSN EN 60 529.

7.2. Obecné pokyny pro instalaci

- Neinstalujte univerzální řídicí jednotky přímo vedle zvonkového transformátoru a jiných napájecích zdrojů (aby nedocházelo k rušení).
- Neinstalujte kabely sběrnice systému spolu nebo v souběhu s kabely 100-240 V.
- Nepoužívejte společné kabely pro připojení otevíračů dveří a vedení systémové sběrnice.
- Zamezte vzniku můstků mezi různými typy kabelů.
- Používejte pouze dva vodiče pro systémovou sběrnici ve čtyř-žilovém nebo více-žilovém kabelu.
- Při smyčkování nikdy nezapojujte příchozí a odchozí sběrnici do jednoho kabelu.
- Nikdy nezapojujte interní (vnitřní) a externí (venkovní) sběrnici do jednoho kabelu.

7.3. Doporučená výška instalace

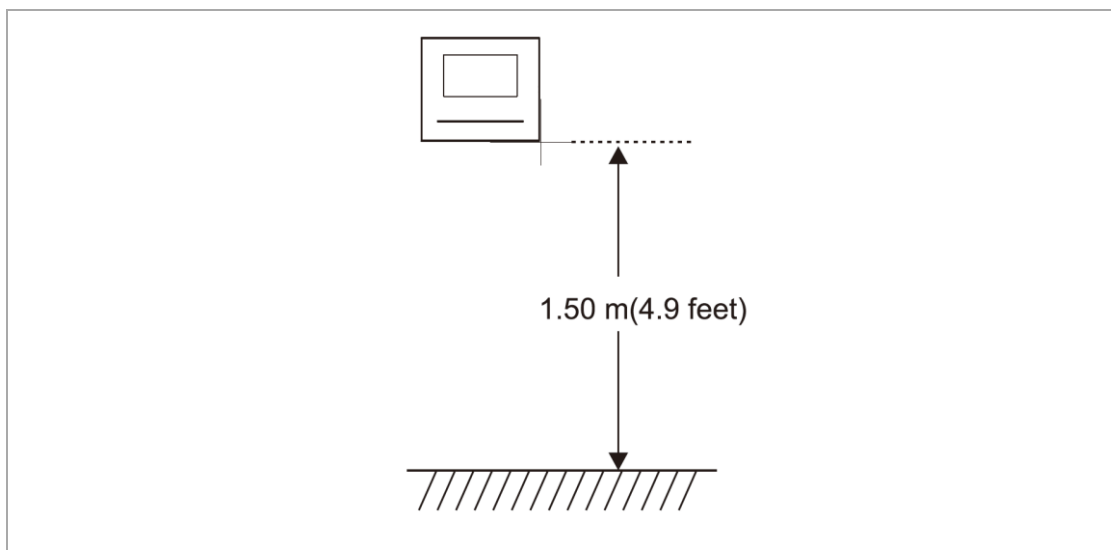

7.4. Montáž

7.4.1. Montáž na klasickou elektroinstalační krabici

Instalace na standardní elektroinstalační krabici s roztečí 60 mm. Střed elektroinstalační krabice není totožný se středem videotelefonu viz fotografie níže (je cca 10 mm vychýlen na jednu stranu). Výsledná montáž je povrchová.

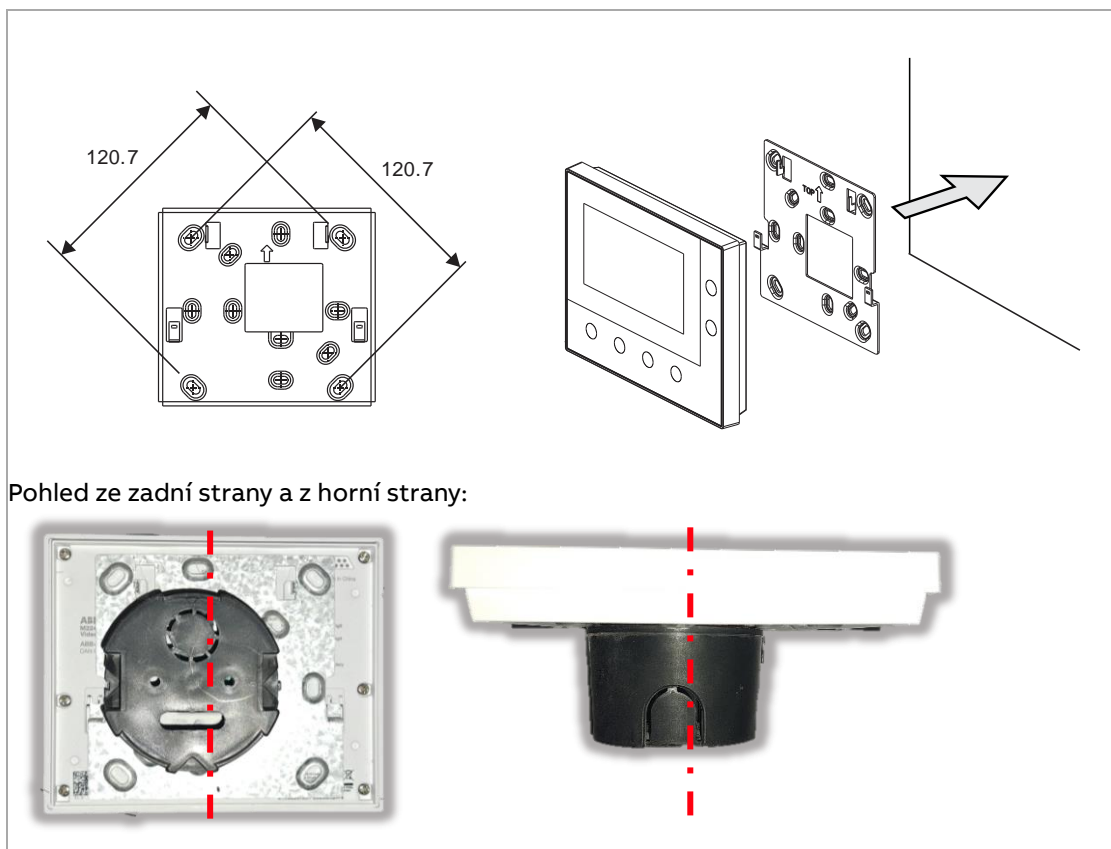

Montáž na elektroinstalační krabici níže označenou tímto symbolem:

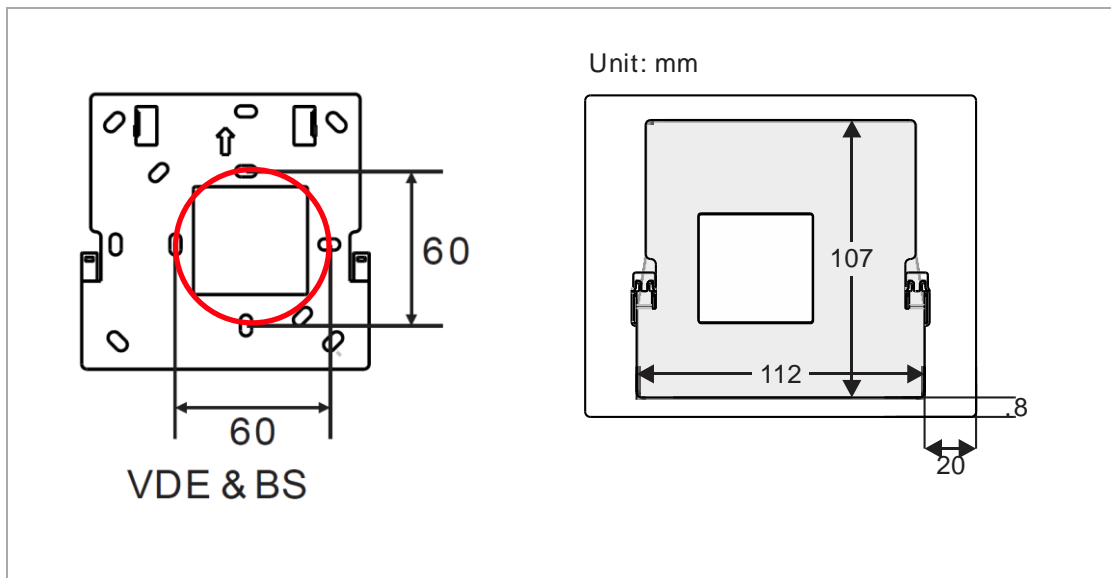

– Zadní část přístroje lze rovněž připevnit ke stávající rozvodné krabici ve zdi. Rozměry vhodné krabice jsou uvedeny výše.

1. Připevněte zadní část přístroje na zeď pomocí kovového instalačního rámečku (součástí balení).
2. Uchyťte kryt přístroje k jeho zadní části.

7.4.2. Montáž na stolní podstavec s typovým označením 42311D

Instalace na stolní podstavec (volitelné příslušenství s typovým označením: 42311D).

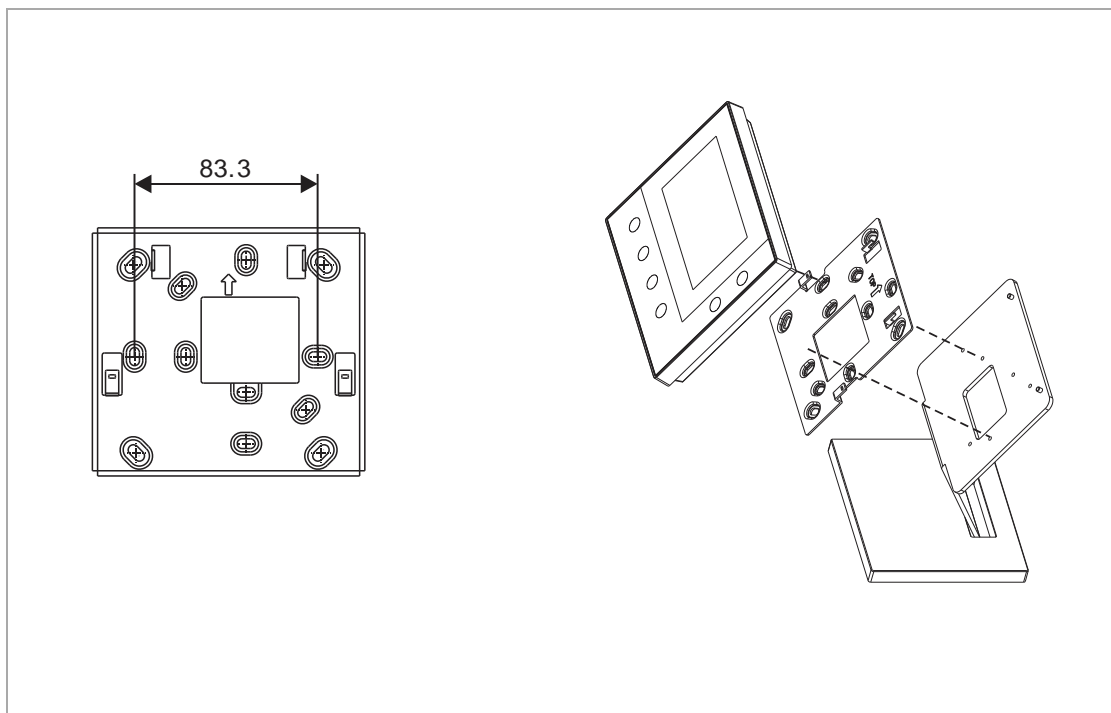

7.5. Demontáž

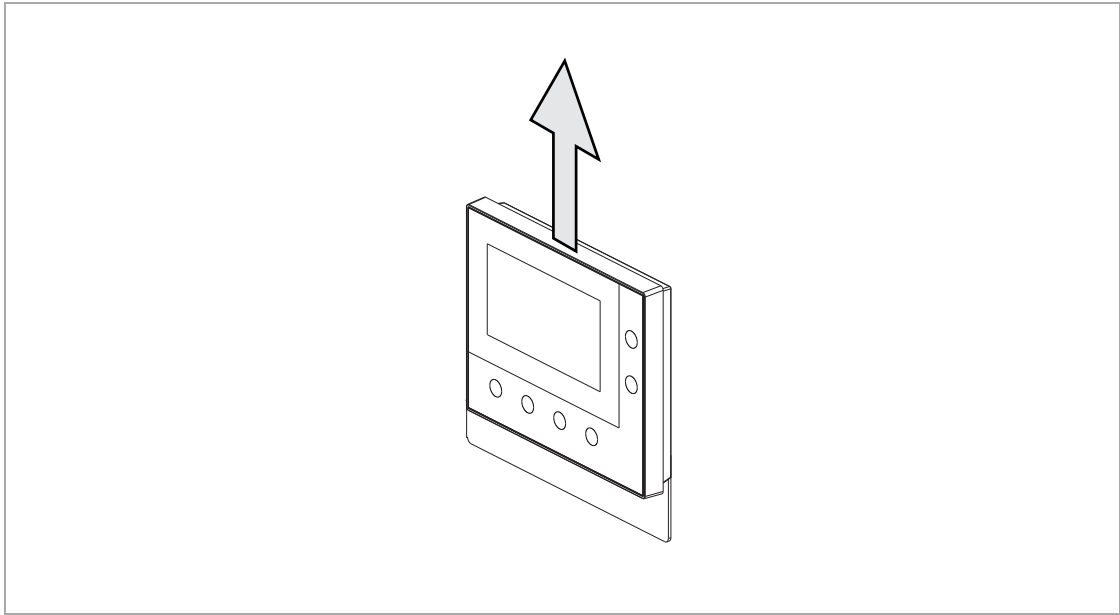

8. Uvedení do provozu

8.1. Seznámení s výběrem funkcí a pohybem v menu









Videotelefon je po nastavení adresy otočnými přepínači a připojením sběrnice kabelu připraven k použití.

Projděte úvodní nastavení s výběrem jazyka a dalších nastavení, následně je již možné přístroj používat.

Výchozí venkovní stanice je nastavena na adresu 1.

Stisknutím tlačítka s ikonou klíčku se ovládá odemknutí 1. Zámku (LOCK 1, GND-LOCK), stisknutím programovatelného tlačítka se ovládá odemknutí 2. zámku (LOCK 2, COM-NC-NO).

Před používáním si přečtěte níže uvedená pravidla:

- Chcete-li zvolit danou operaci, stiskněte k tomu odpovídající tlačítko např. stisknutím tlačítka „“ provedete „“ – viz obrázek níže.
- Výběr přepnete stisknutím tlačítka „“ nebo „“; pořadí výběru je shora dolů a zleva doprava.
- Číslo rychle změníte podržením „“ nebo „“.
- Stisknutím „“ provedete operaci, jako například:
 - Potvrzení volby
 - Potvrzení hodnoty aktualizace
 - Přepnutí na další obrazovku
- Stisknutím „“ provedete operaci, jako například:
 - Ukončení nastavení
 - Zrušení hodnoty aktualizace
 - Přepnutí na předchozí obrazovku

Tlačítko umístěné pod ikonkou volby odpovídá danému výběru viz níže.

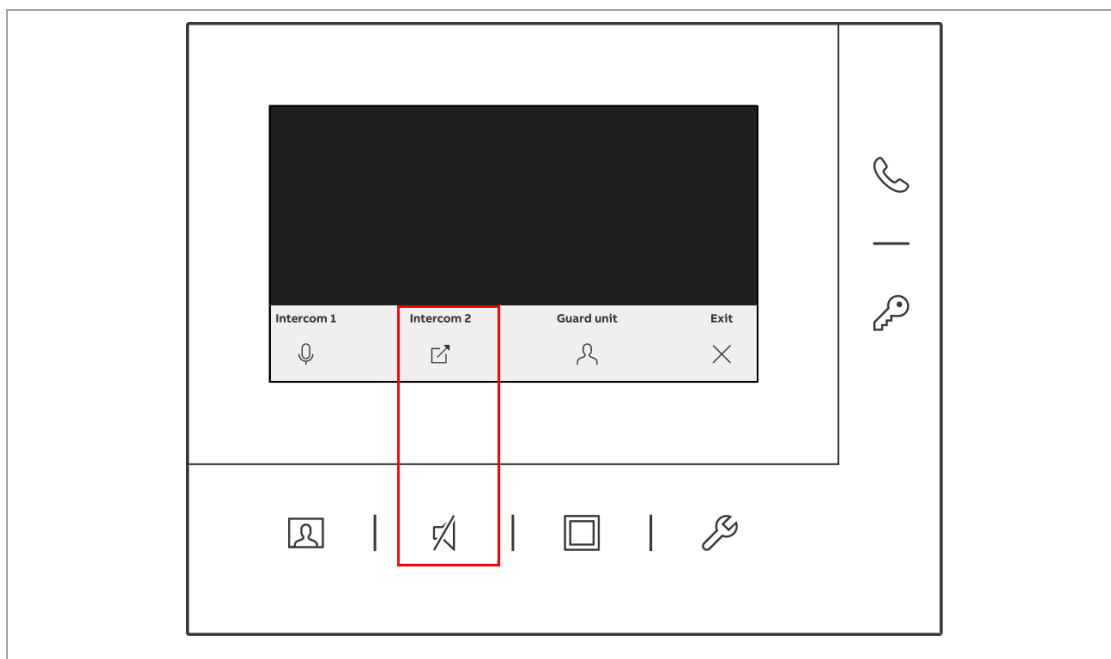

8.2. První nastavení

Úvodní nastavení musíte nakonfigurovat při prvním zapnutí vnitřní stanice nebo obnovení výchozího nastavení vnitřní stanice.

Postupujte následovně:

[1] Volba jazyka

Lze vybírat z maximálně 17 jazyků.

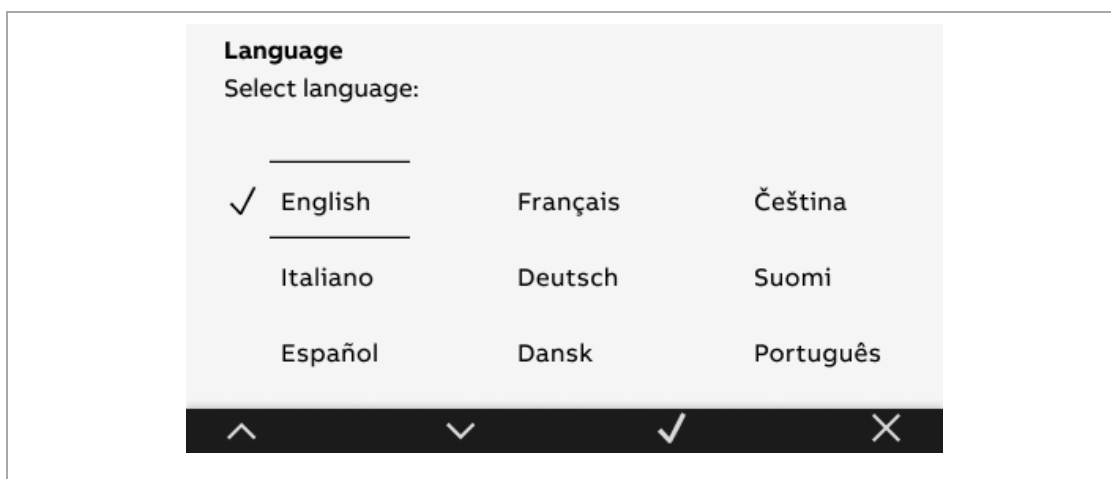

[2] Zobrazení licenčního ujednání

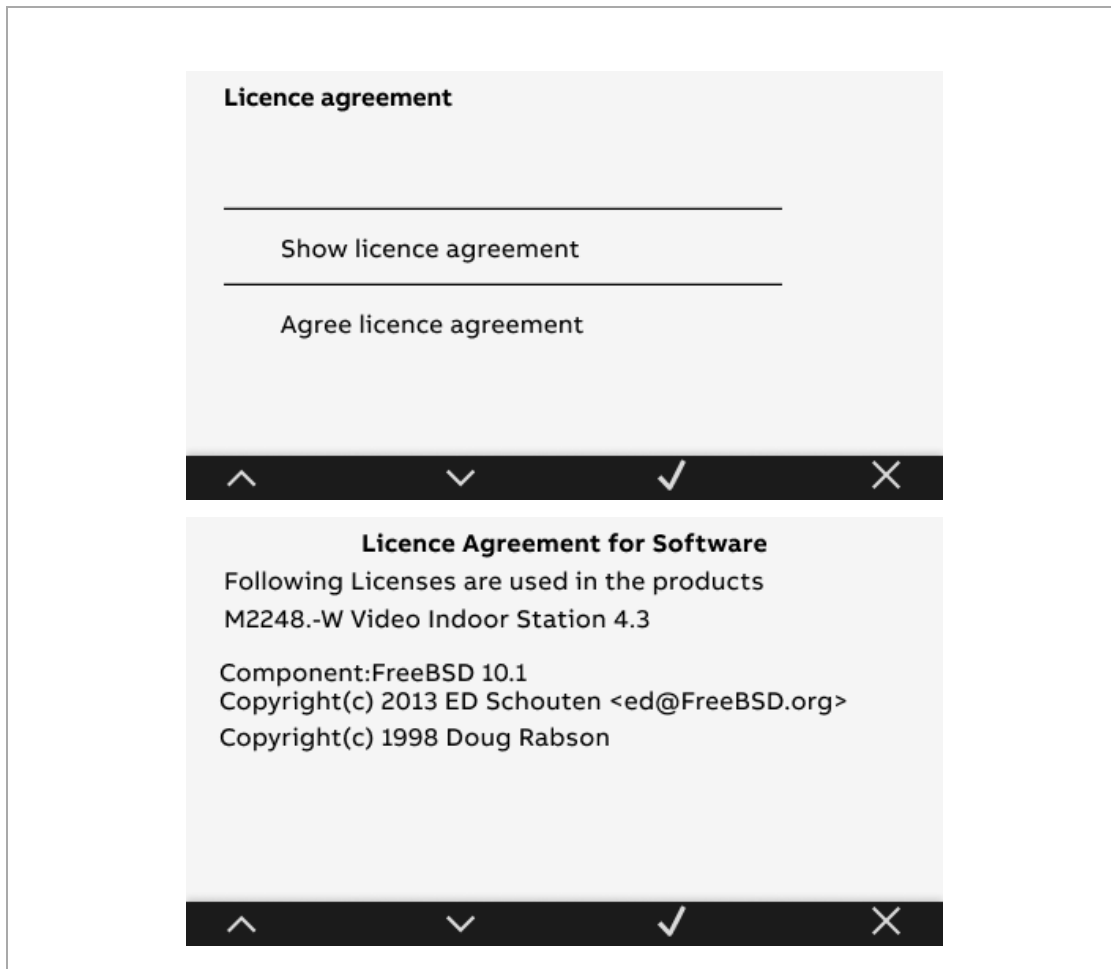

[3] Souhlas s licenčním ujednáním

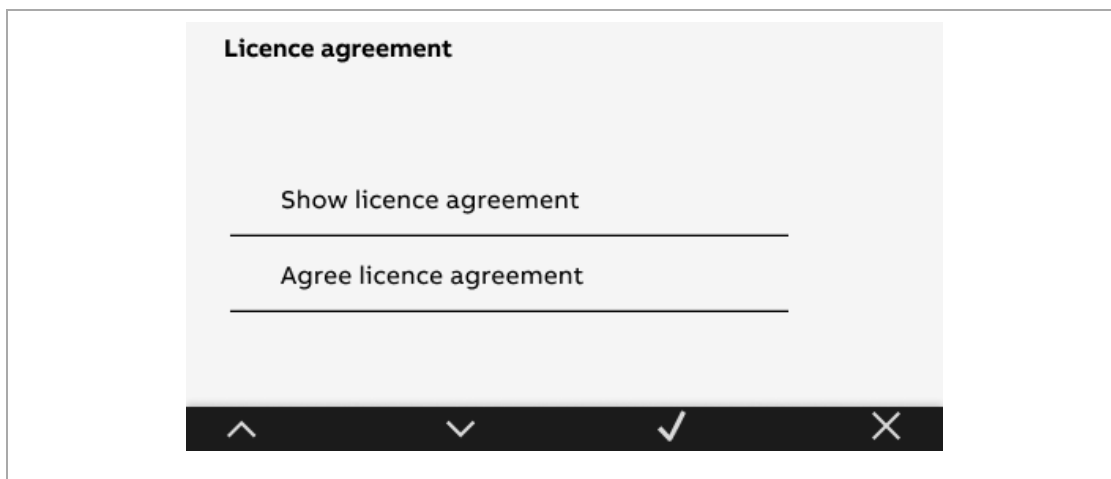

[4] Nastavení data a času

Toto nastavení můžete provést nyní nebo nastavení přeskočit stisknutím tlačítka „Další“ a nastavit později.

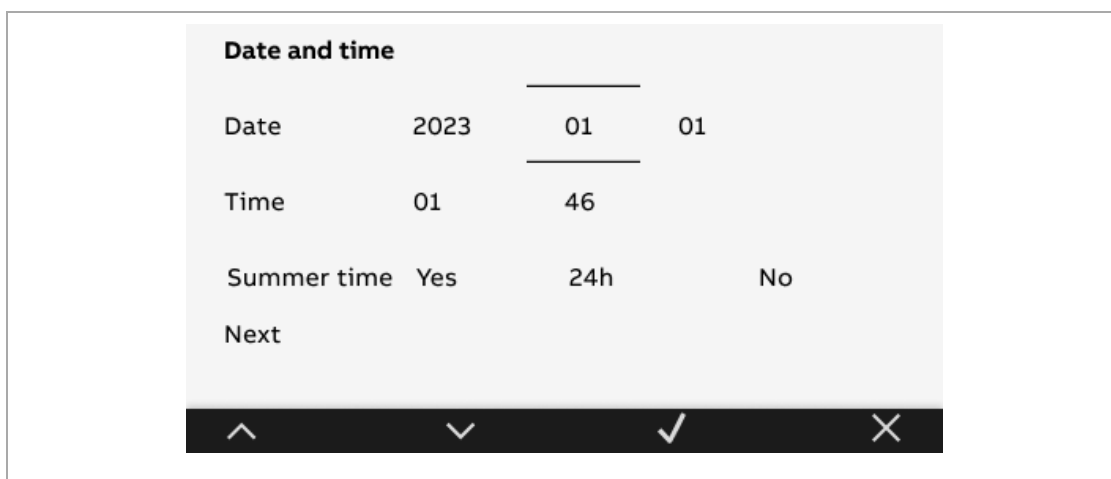

[5] Nastavení seznamu kamer

Toto nastavení můžete provést nyní nebo nastavení přeskočit stisknutím tlačítka „NE“ a nastavit později.

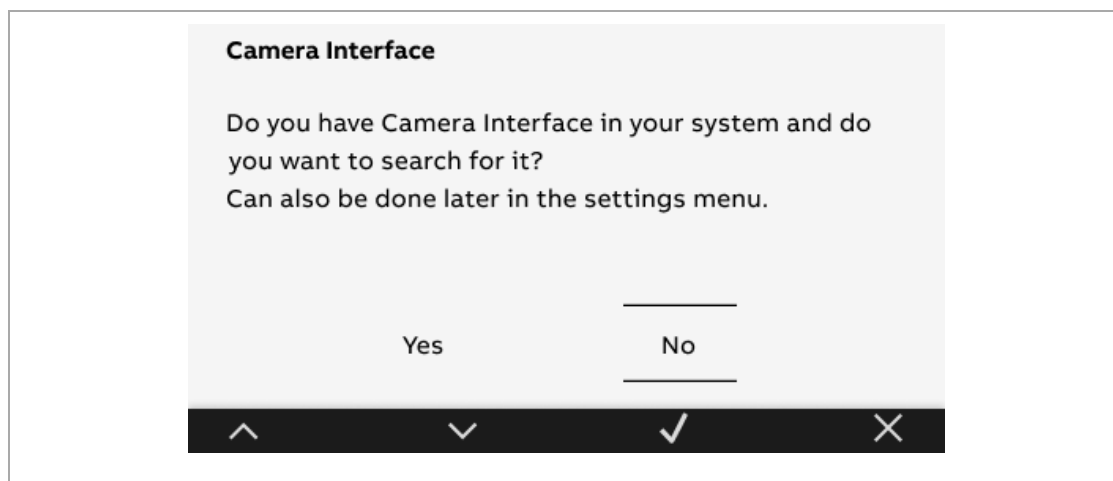

[6] Nastavení programovatelného tlačítka

Toto nastavení můžete provést nyní nebo nastavení přeskočit stisknutím tlačítka „Ne“ a nastavit později.

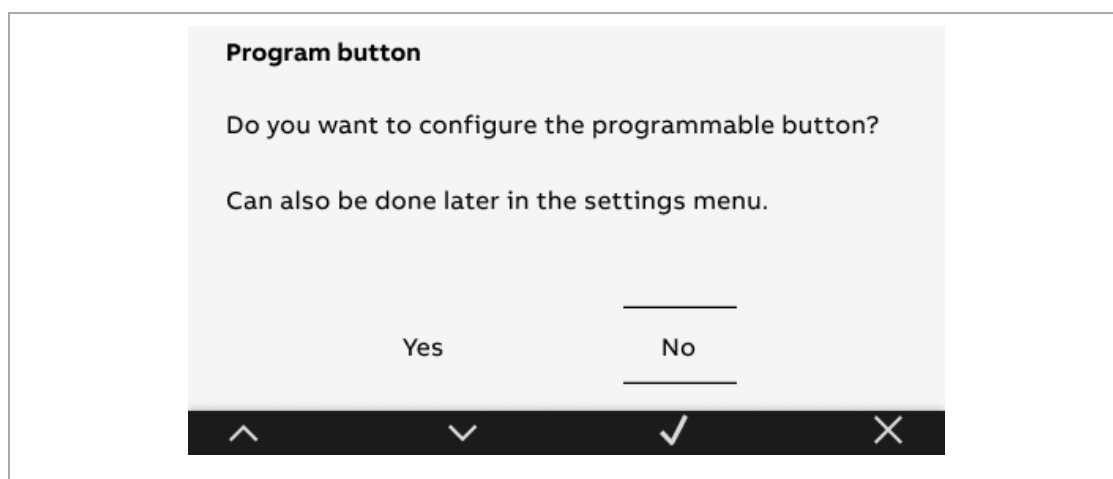

[7] Nastavení seznamu interkomů

Toto nastavení můžete zadat nyní nebo nastavení přeskočit stisknutím tlačítka „Ne“ a zadat později.

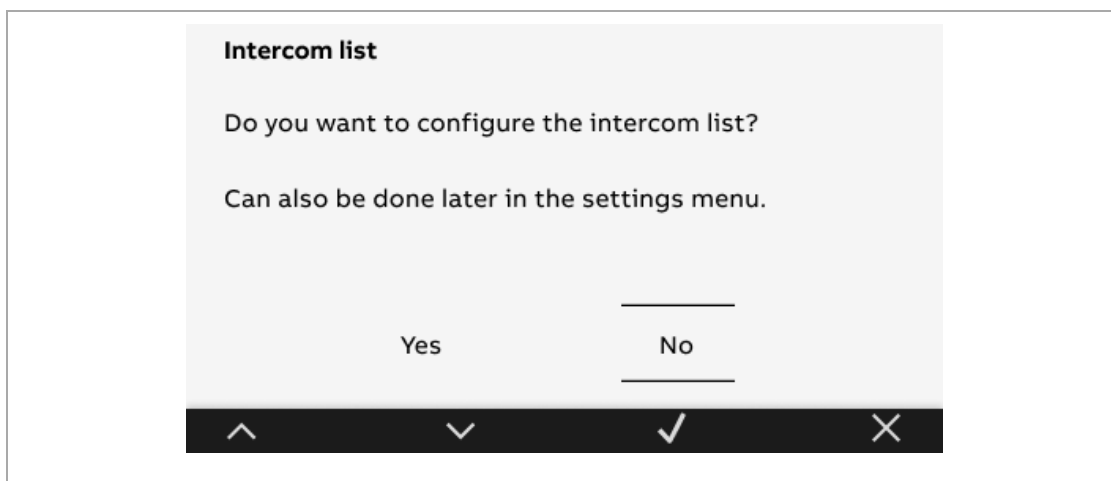

[8] Dokončení úvodního nastavení

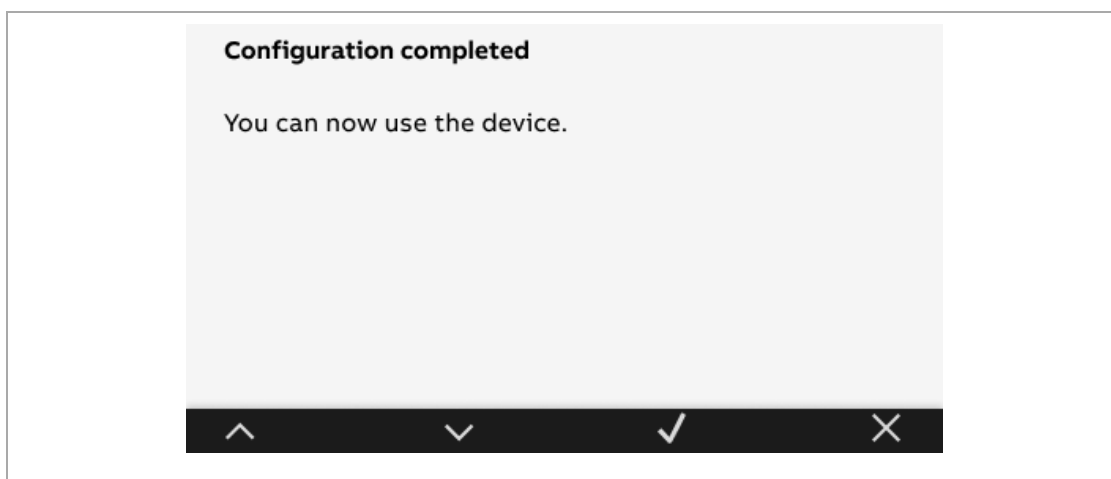

9. Provoz

9.1. Příchozí volání

9.1.1. Příchozí volání z venkovní stanice

1. Příchozí volání

- Stisknutím tlačítka „📞“ při příchozím volání hovor přijmete.
- Při příchozím volání budou (během první sekundy a páté) sekundy pořizeny 2 snímky.

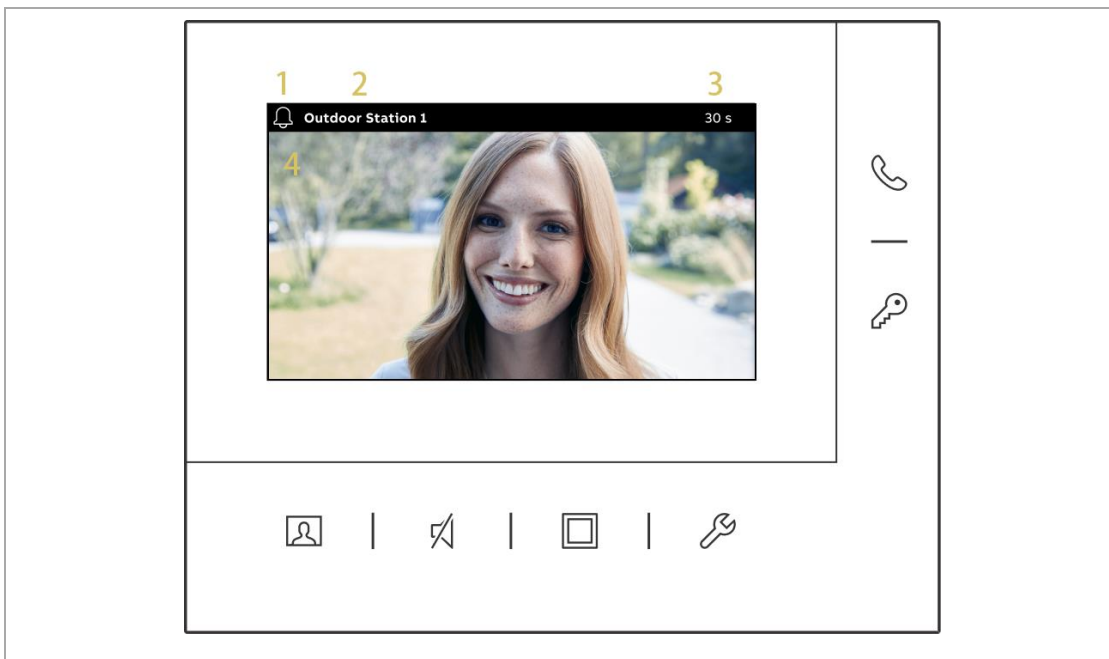

Č.	Funkce
1	„📞“ označuje stav vyzvánění.
2	ID volání
3	Zobrazí zbývající čas (1 až 30 sekund) Příchozí hovor se ukončí, pokud během 30 sekund neprovedete žádnou operaci.
4	Zobrazení obraz z venkovní stanice.

Stisknutím tlačítka „🔑“ při příchozím volání nastavíte hlasitost, barvu, kontrast a jas.

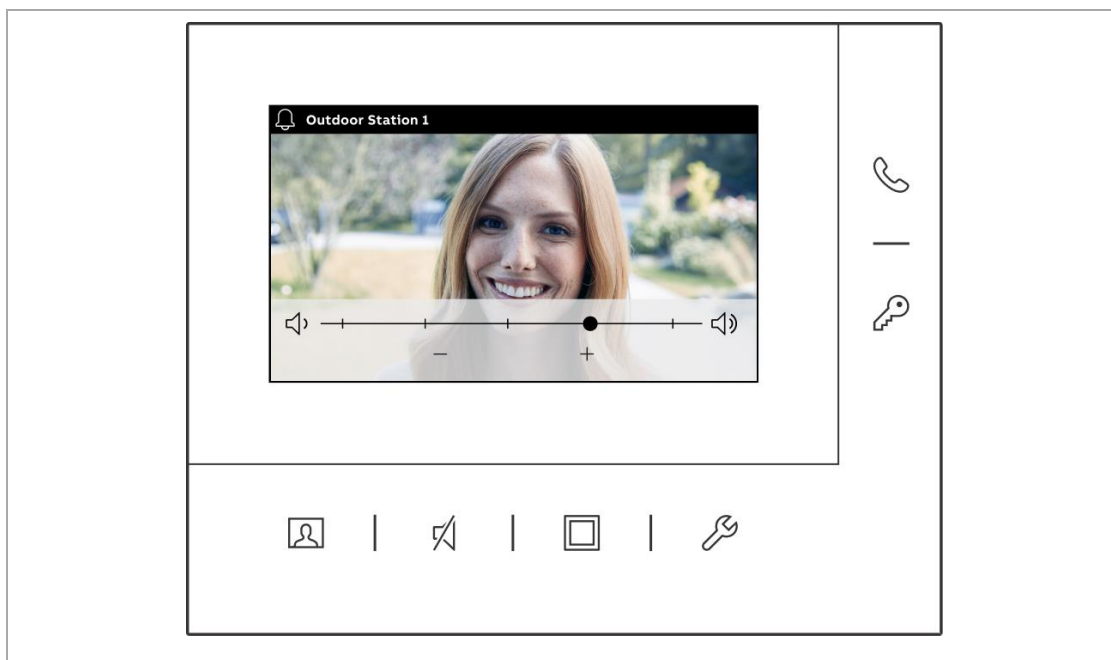

2. Probíhající volání

- Stisknutím tlačítka „☎“ během probíhajícího volání tento hovor ukončíte.
- Stisknutím tlačítka „📹“ během probíhajícího volání pořídíte snímek.

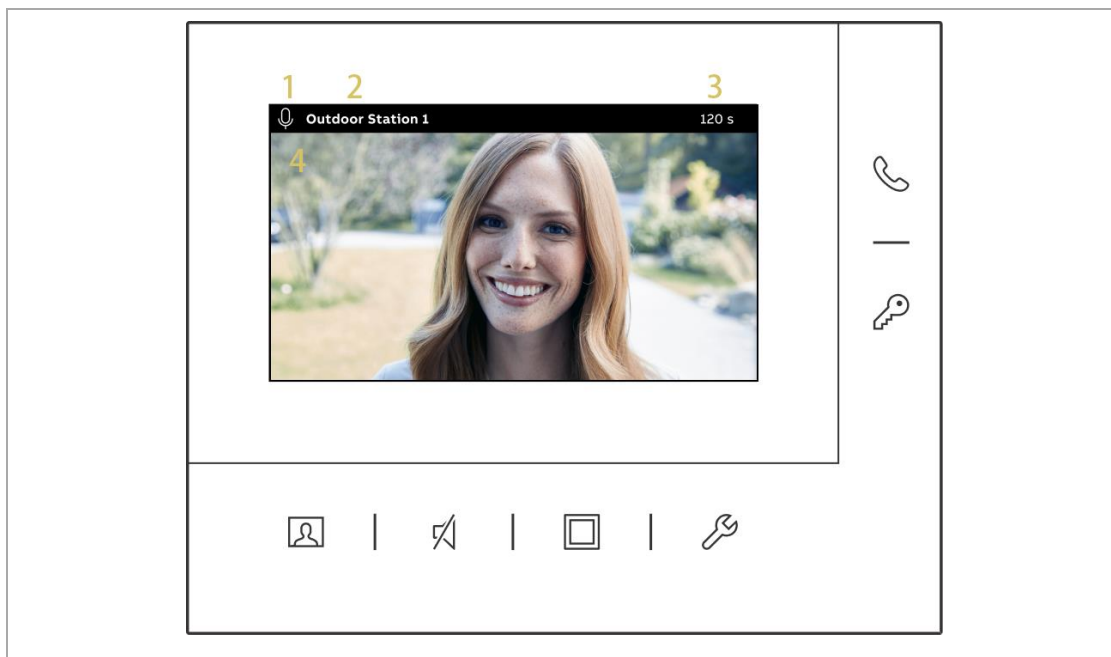



Č.	Funkce
1	„☎“ označuje stav probíhajícího hovoru.
2	ID volání
3	Zbývající čas (120 sekund).
4	Zobrazí obraz z venkovní stanice.

9.1.2. Příchozí hovor z vnitřní stanice/systémového telefonu

1. Příchozí volání

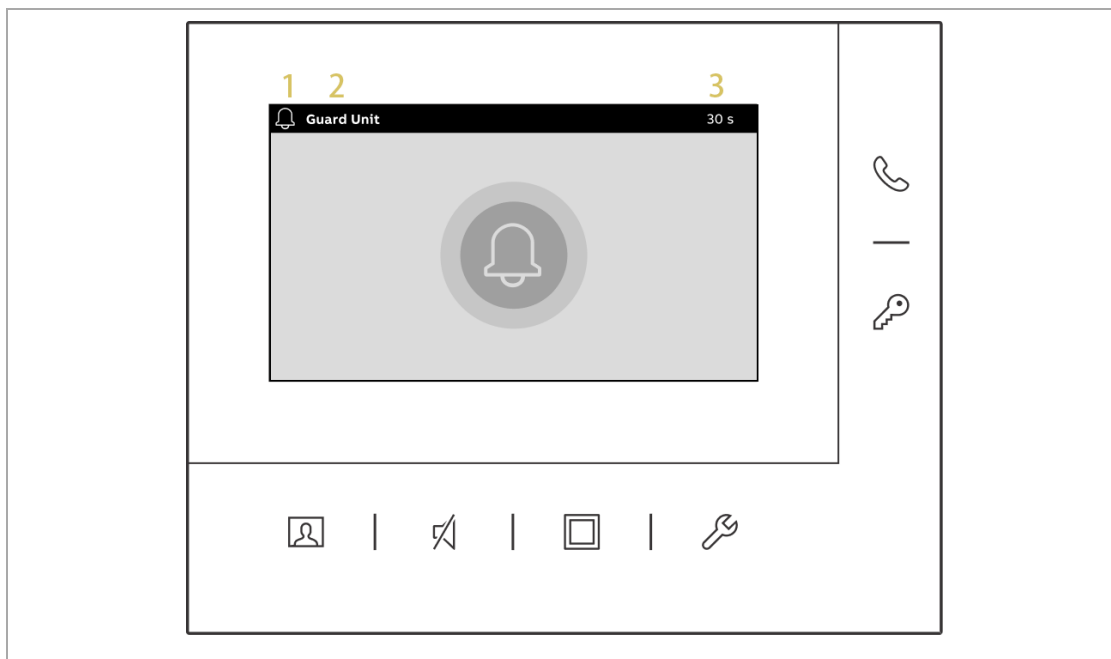
- Stisknutím tlačítka „“ při příchozím volání hovor přijmete.



Č.	Funkce
1	„  “ označuje stav vyzvánění.
2	ID volání
3	Zobrazí zbývající čas (1 až 30 sekund). Příchozí hovor se ukončí, pokud během 30 sekund neprovedete žádnou operaci.

2. Probíhající volání

- Stisknutím tlačítka „📞“ během probíhajícího volání tento hovor ukončíte.

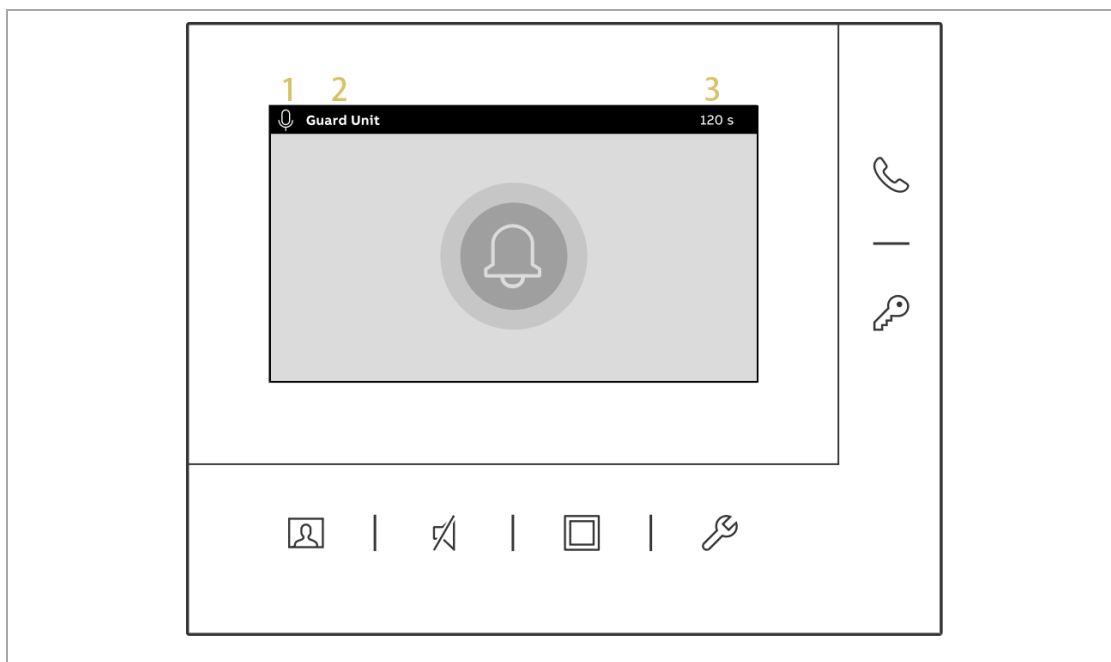



Č.	Funkce
1	„📞“ označuje stav probíhajícího hovoru.
2	ID volání
3	Zbývající čas (120 sekund).

Stisknutím tlačítka „🔑“ při příchozím volání nastavíte hlasitost, barvu, kontrast a jas.

9.2. Monitoring

Stisknutím tlačítka „“ v pohotovostním režimu umožníte sledování výchozí venkovní stanice.

- Stisknutím tlačítka „“ během sledování aktivujete volání k venkovní stanici.
- Stisknutím tlačítka „“ během sledování uvolníte výchozí zámek sledované venkovní stanice.
- Stisknutím tlačítka „“ během komunikace přepnete na obraz z další venkovní stanice nebo ukončíte sledování.

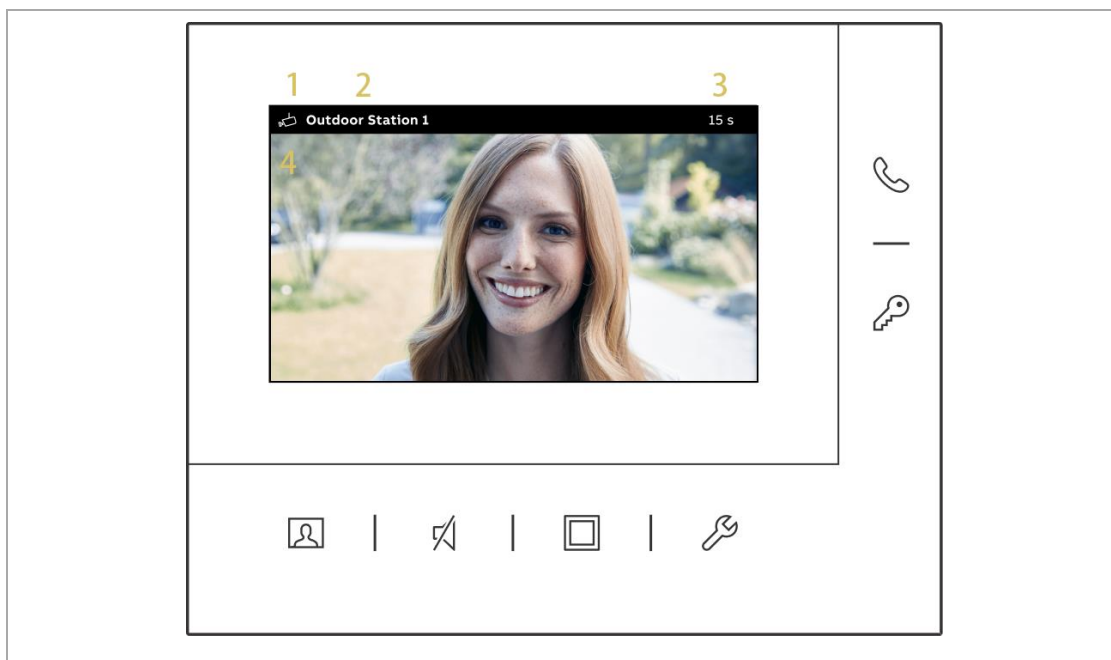

Č.	Funkce
1	„  “ označuje stav sledování.
2	ID zařízení, ze které právě sledujete obraz.
3	Zbývající čas (1 až 15 sekund).

9.3. Volání Interkomem

Předpoklad:

Před používáním je potřeba přidat seznam interkomů (seznam adres vnitřních stanic). Více informací najdete v části 10.4 Nastavení interkomu na straně 44.

Ovládání interkomu

Postupujte následovně:

- [1] Stisknutím tlačítka „☎“ v pohotovostním režimu vyvoláte nabídku „Interkom“.
- [2] Stisknutím tlačítka pod ikonou příslušného názvu interkomu spustíte volání na vybraný interkom.

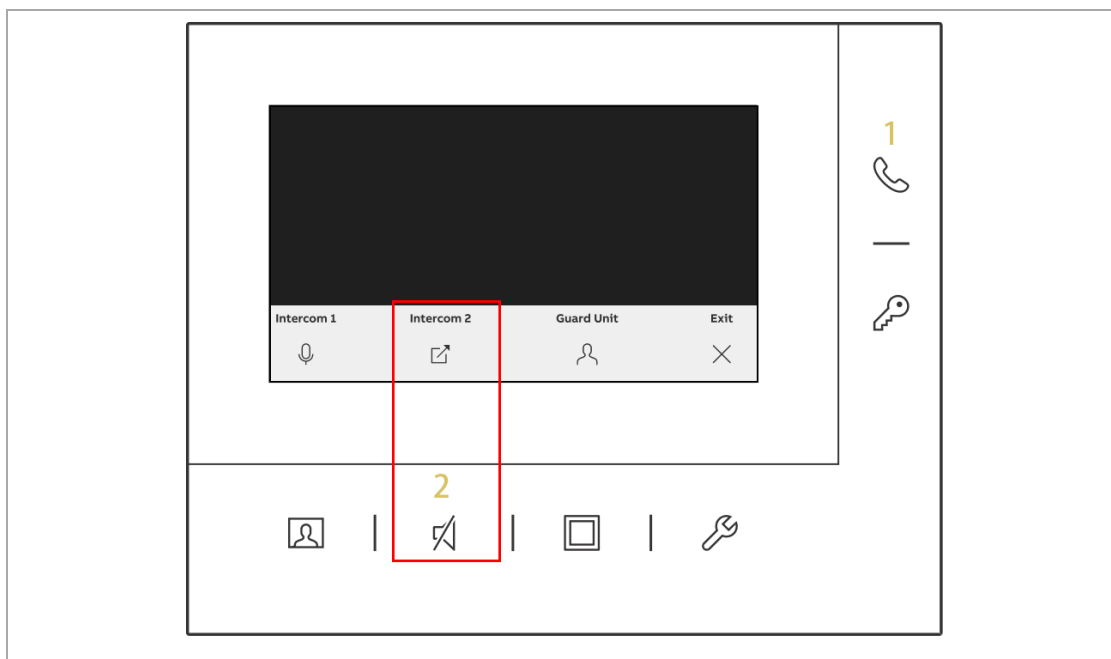

9.4. Programovatelné tlačítko

Předpoklad:

Před používáním je potřeba přiřadit funkci programovatelnému tlačítku – z továrního nastavení se ovládá 2. zámek výchozí venkovní stanice (tedy např. Kontakt COM-NC-NO na hlasovém modulu).

Více informací najdete v části 10.3 Nastavení programovatelného tlačítka na straně 39

Ovládání interkomu

Postupujte následovně:

[1] Stisknutím tlačítka „“ v pohotovostním režimu vyvoláte nabídku „programovatelné tlačítko“.

[2] Stisknutím tlačítka pod ikonou příslušného názvu funkce, funkci spustíte.

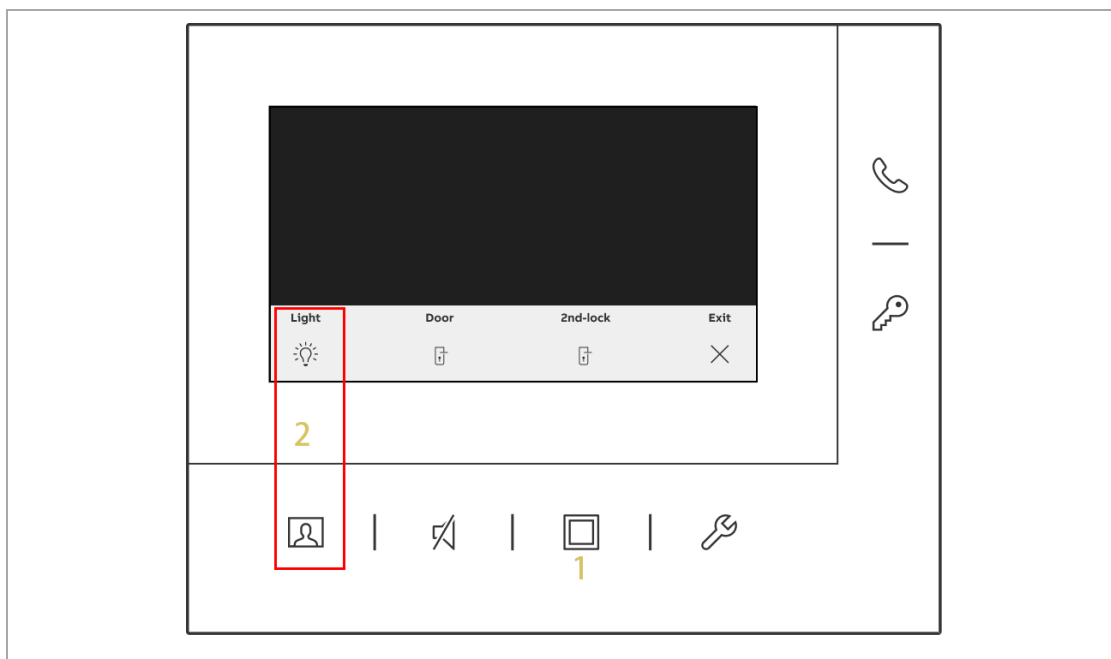

10. Menu nastavení

10.1. Historie volání

10.1.1. Zobrazení seznamu historie volání

Postupujte následovně:

- [1] Stiskněte v pohotovostním režimu tlačítko „🔑“.
- [2] V boční nabídce vyberte „🕒“.
- [3] Stisknutím tlačítka „✓“ potvrďte výběr.

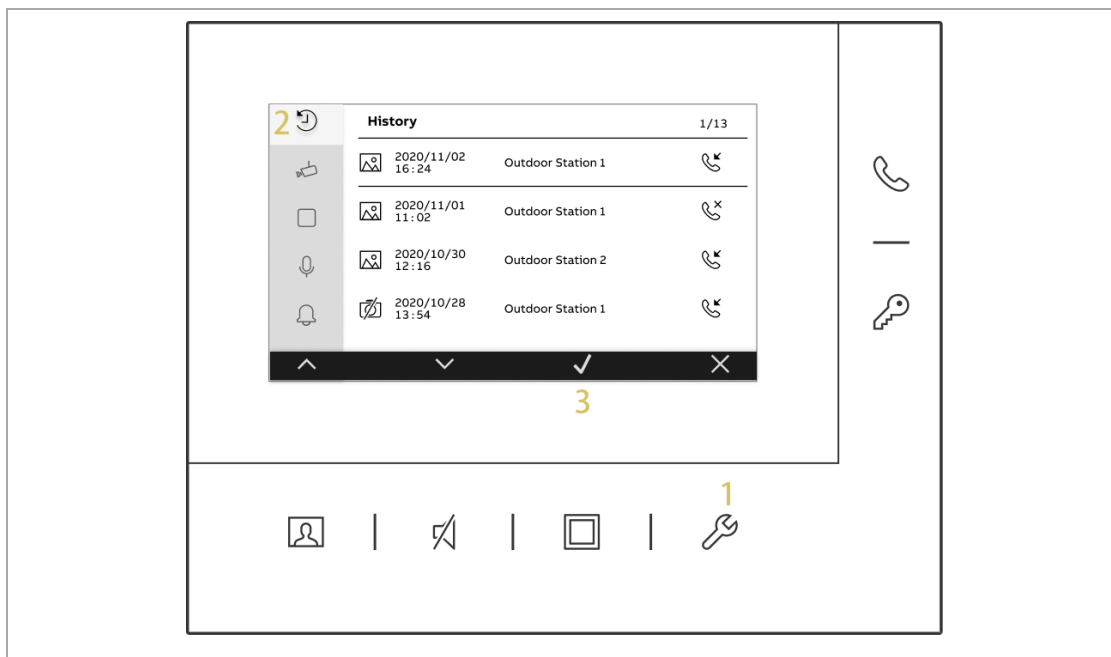

10.1.2. Zobrazení detailů vybraného volání

Postupujte následovně:

[1] Na obrazovce „Historie“ vyberte příslušný záznam.

„“ označuje záznam se snímky.

„“ označuje záznam bez snímků.

„“ označuje příchozí hovor z venkovní stanice nebo hovor interkomu z jiných vnitřních stanic nebo systémového telefonu.

„“ označuje odchozí volání (např. sledování nebo hovor interkomu na jiné vnitřních stanice nebo bezpečnostní jednotku).

„“ označuje nepřijatý hovor.

[2] Stiskněte „“.

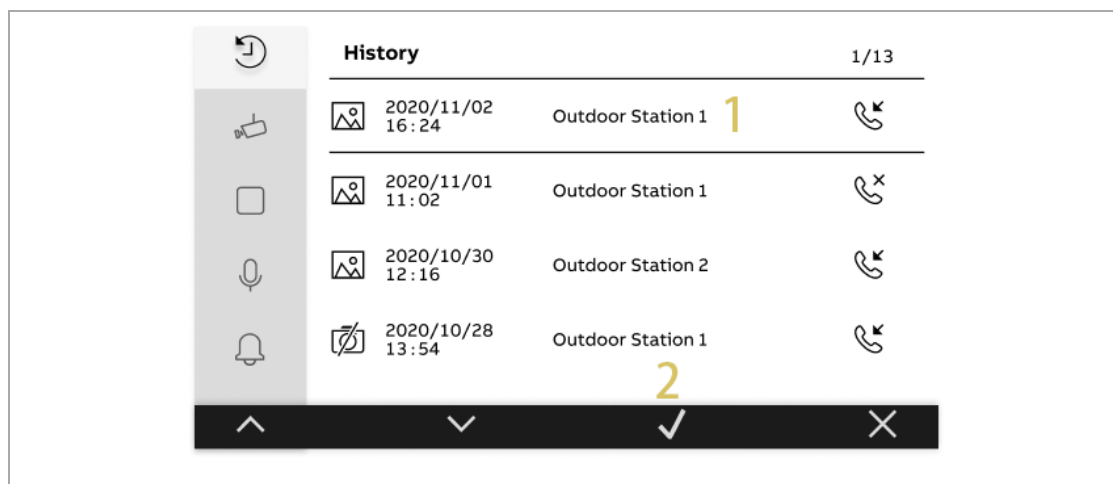

Poznámka

Lze uložit maximálně 100 záznamů. Každý záznam zahrnuje 2 snímky a je podporováno maximálně 50 snímků.

- [3] Zobrazuje datum a čas záznamu.
- [4] Zobrazuje ID zařízení.
- [5] Zobrazuje typ volání.
- [6] Stisknutím „ ^ “ nebo „ ∨ “ vyberete obrázek.



10.1.3. Odebrání záznamu ze seznamu historie volání

Postupujte následovně:

- [1] Na obrazovce „Historie“ vyberte příslušný záznam.
- [2] Stiskněte „✓“.
- [3] Vyberte „🗑“.
- [4] Stiskněte „🗑“.

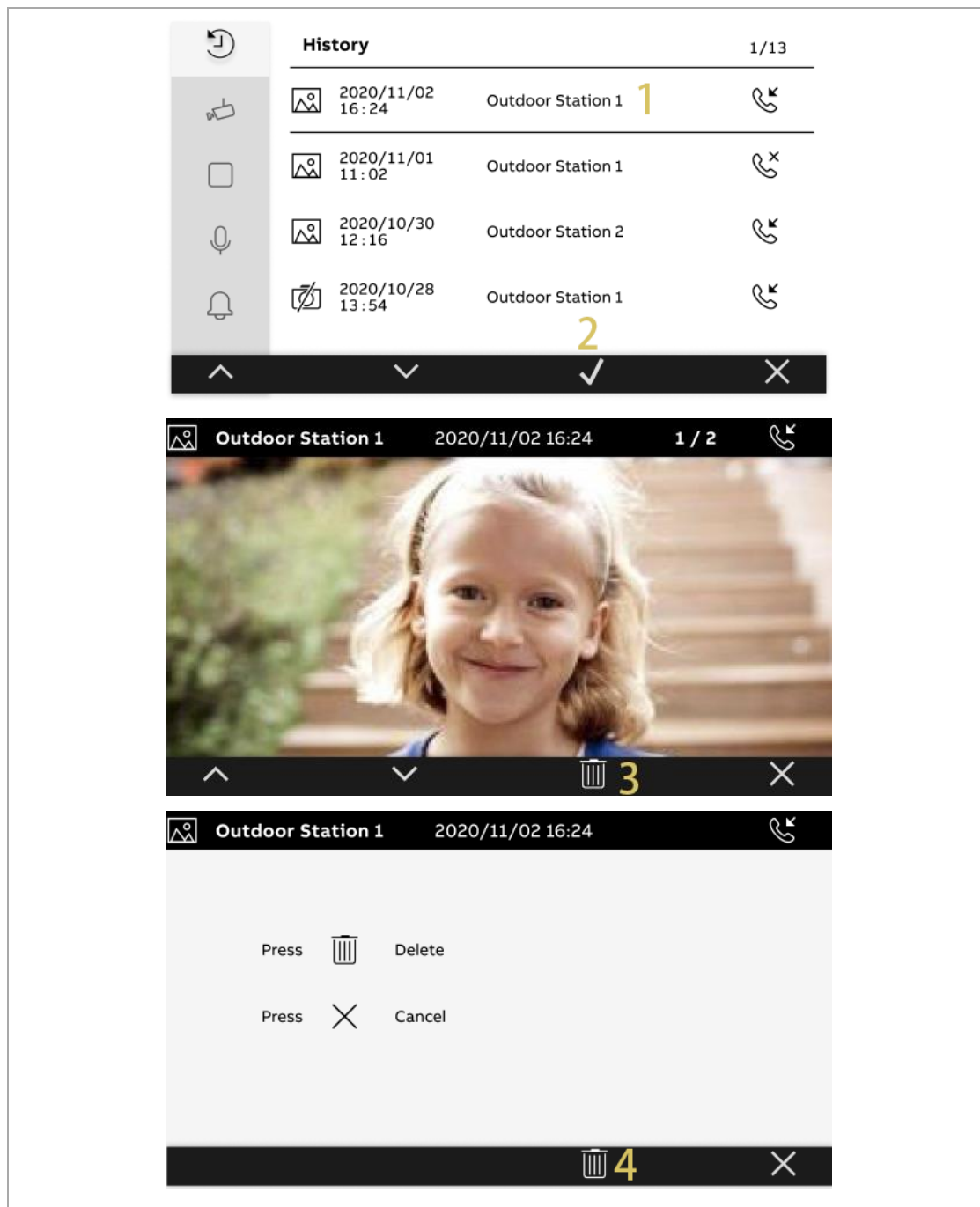

10.2. Seznam kamer

10.2.1. Zobrazení seznamu kamer

Postupujte následovně:

- [1] Stiskněte v pohotovostním režimu tlačítko „🔧“.
- [2] V boční nabídce vyberte „📷“.
- [3] Stisknutím tlačítka „✓“ potvrdíte vybranou volbu.

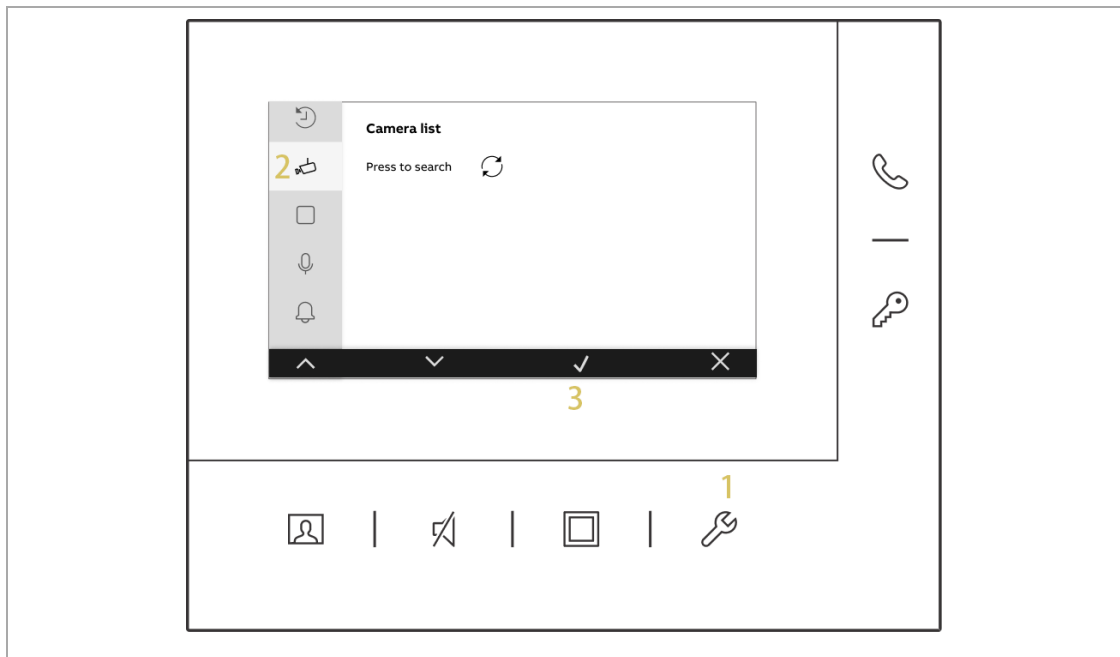

10.2.2. Vytvoření seznamu kamer

Postupujte následovně:

- [1] Stisknutím tlačítka „↻“ v nabídce „Seznam kamer“ vyhledáte venkovní stanice s kamerovým modulem, případně kamery zapojené do kamerového rozhraní.
- [2] Po chvíli dojde k úspěšnému vytvoření seznamu kamer.

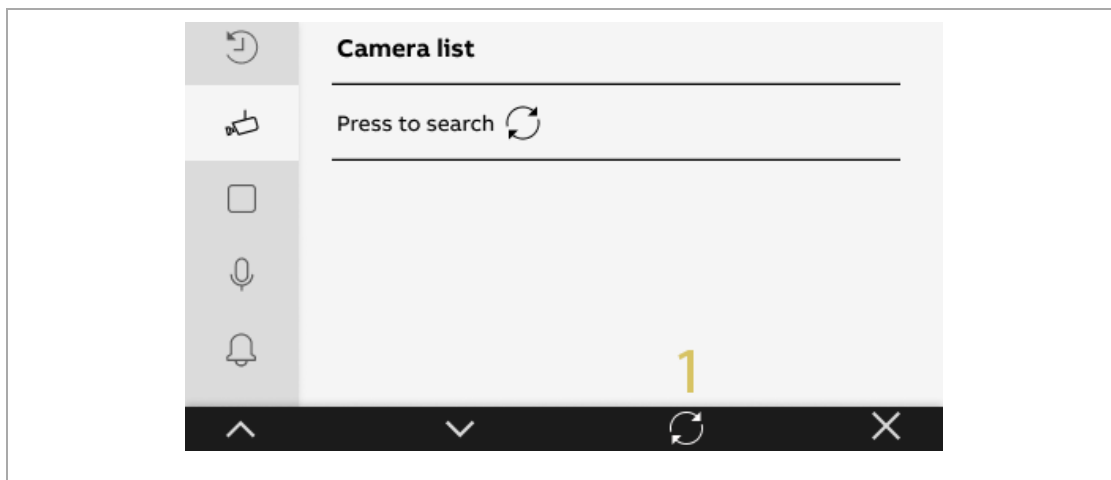

10.2.3. Přejmenování kamery

Postupujte následovně:

- [1] Na obrazovce „Seznam kamer“ vyberte příslušnou kameru.
- [2] Stiskněte „ ✓ “.
- [3] Vyberte „ ✎ “.
- [4] Stiskněte „ ✓ “.

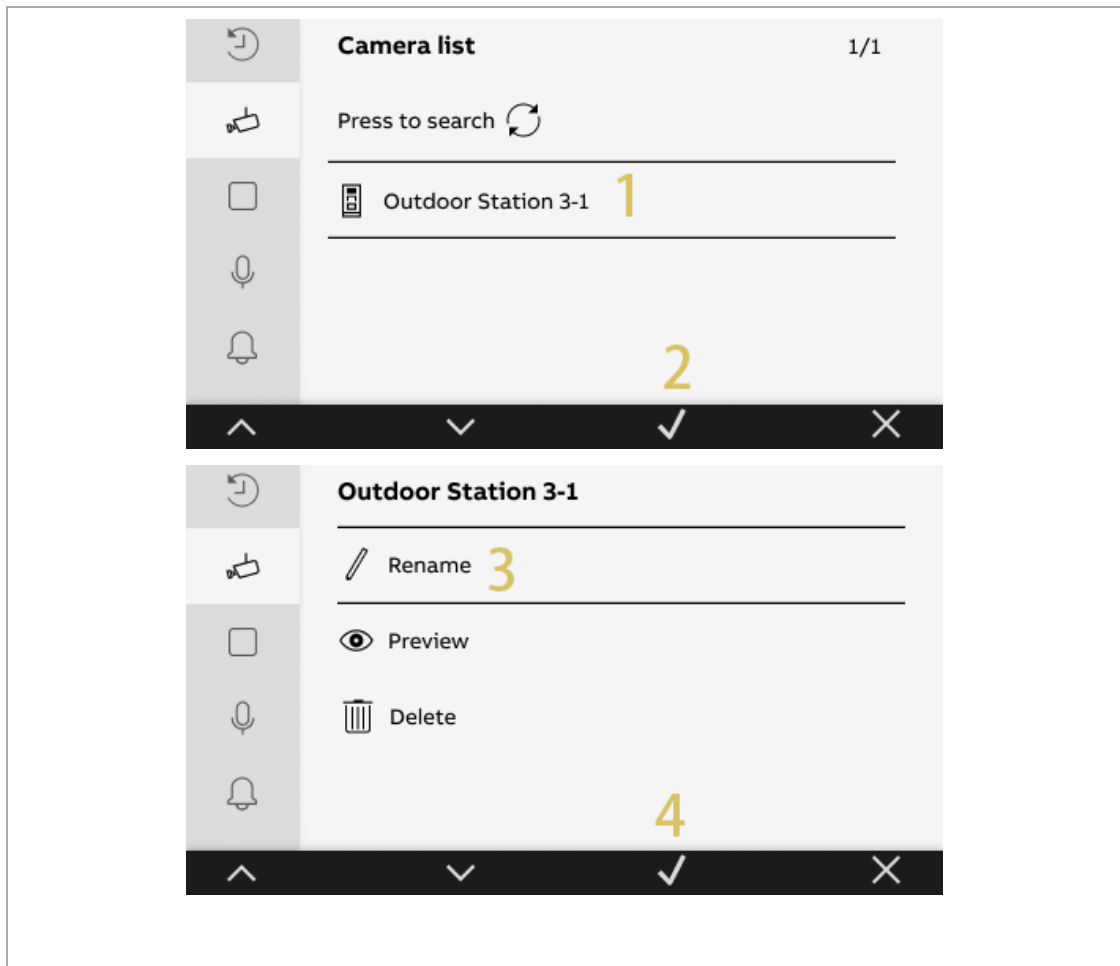

[5] Vyberte název kamery.

[6] Stiskněte „ ✓ “.

**Poznámka**

Pokud kamery používají stejný název, bude název zahrnovat číselný přírůstek (např. „Kamera zadních dveří 1“, „Kamera zadních dveří 2“ atd.)

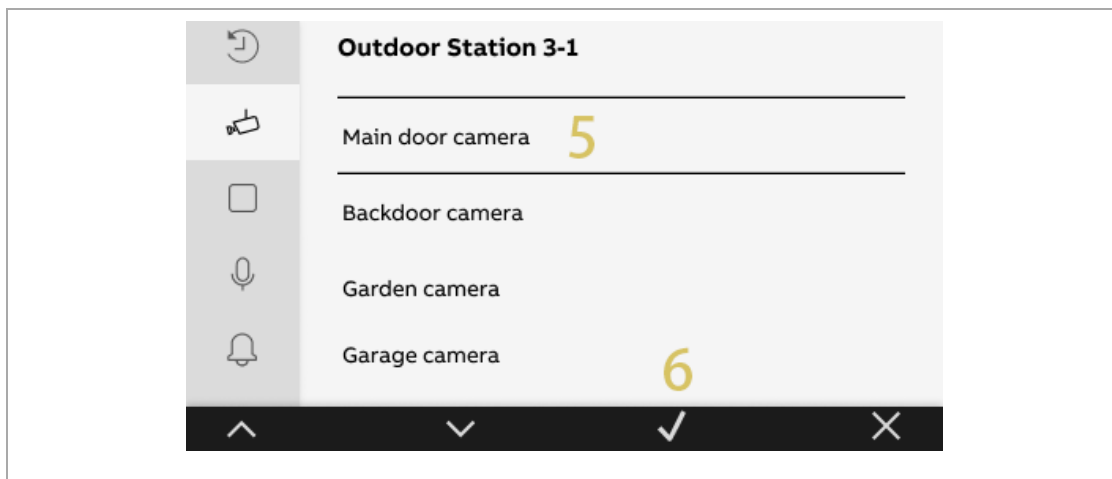

10.2.4. Zobrazení náhledu kamery

Postupujte následovně:

- [1] Na obrazovce „Seznam kamer“ vyberte příslušnou kameru.
- [2] Stiskněte „ ✓ “.
- [3] Vyberte možnost „Náhled “.
- [4] Stiskněte „ ✓ “.

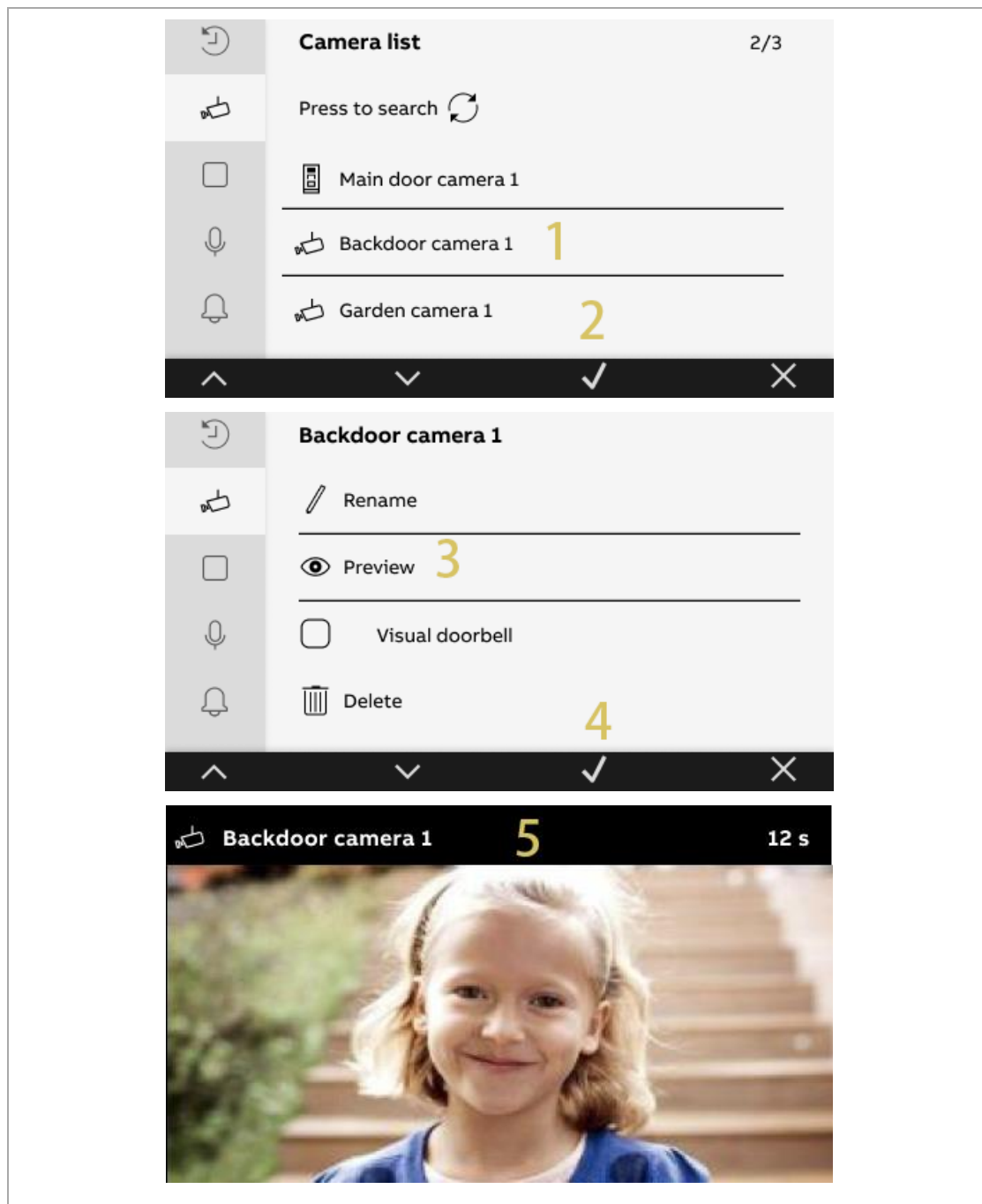

Zpráva s upozorněním

Pokud je příslušná venkovní stanice zaneprázdněná, na obrazovce se zobrazí zpráva s upozorněním.

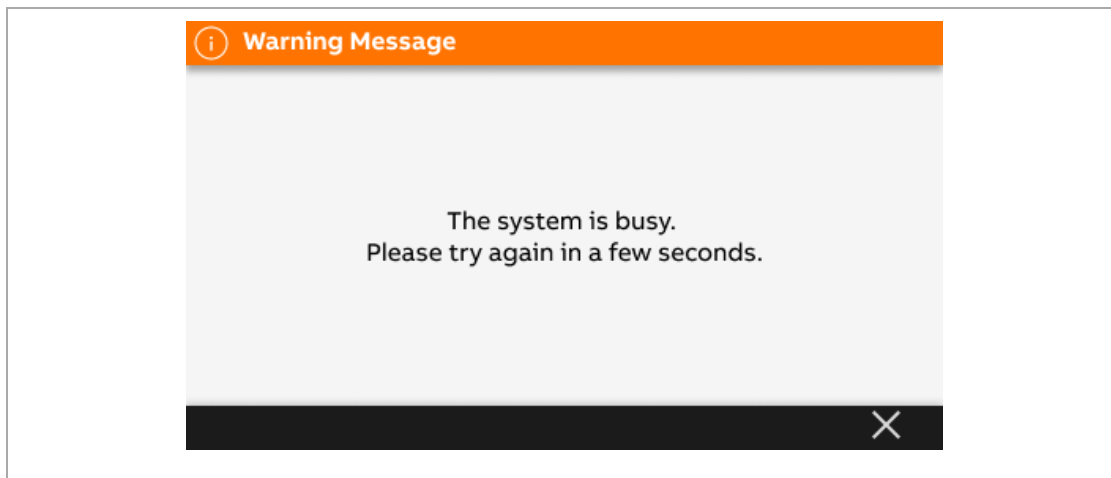
**Chybová zpráva**

Pokud systém nezjistí přítomnost příslušné venkovní stanice, na obrazovce se zobrazí zpráva s upozorněním.

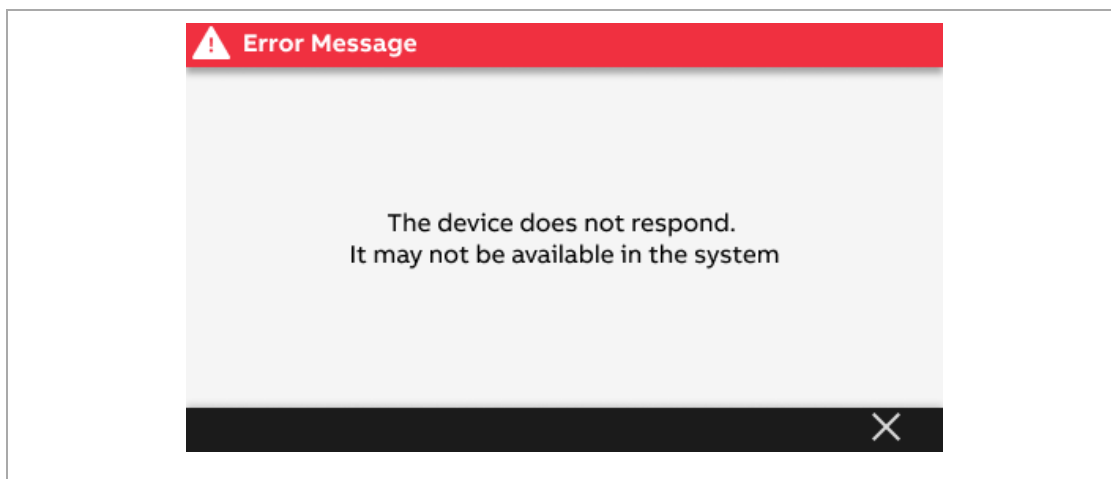
**10.2.5. Nastavení zobrazení kamery patrového tlačítka**

Pro dostupnost této funkce kontaktujte technickou podporu ABB v dané zemi.

**Poznámka**

Funkci „zobrazení kamery patrového tlačítka“ lze nastavit pouze tehdy, pokud je kamera připojena k rozhraní analogové kamery (volitelné příslušenství) a toto rozhraní kamery je propojené s vnitřní stanicí (režim = 4). Více podrobností najdete v příručce pro rozhraní analogové kamery.

10.2.6. Vymazání kamery

Postupujte následovně:

- [1] Na obrazovce „Seznam kamer“ vyberte příslušnou kameru.
- [2] Stiskněte „ ✓ “.
- [3] Vyberte „ 🗑️ “.
- [4] Stiskněte „ ✓ “.

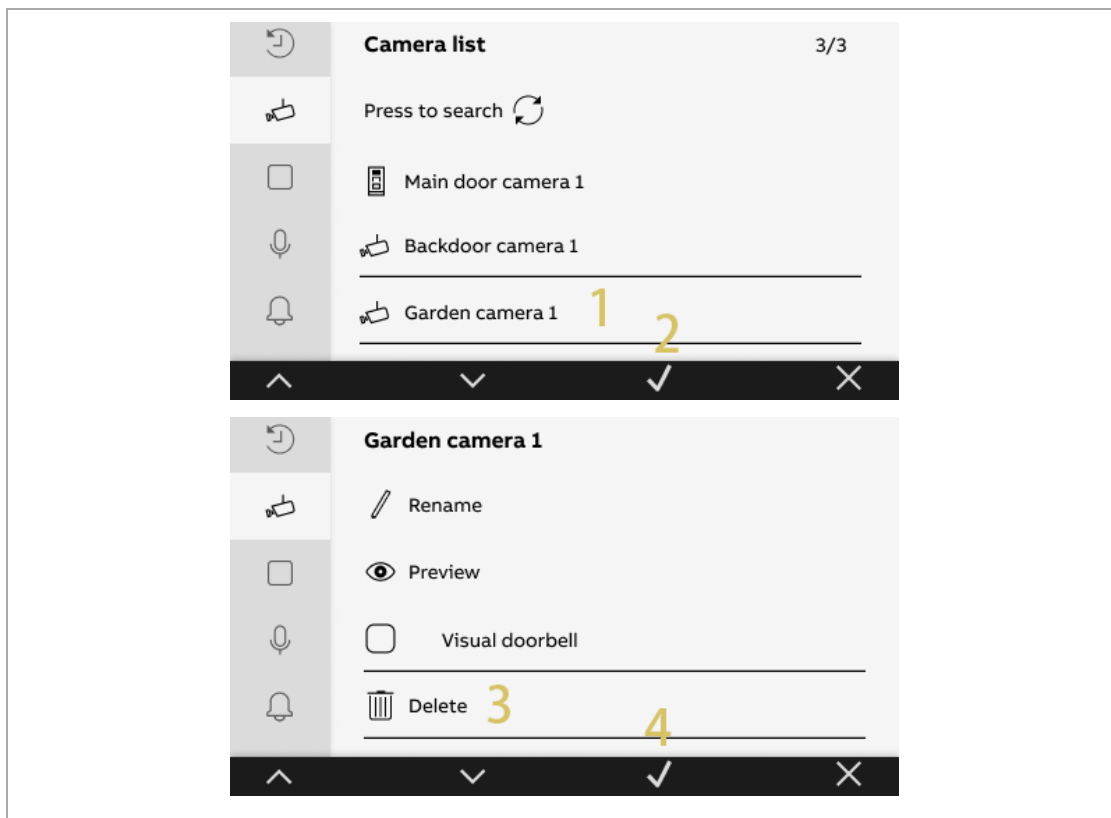

[5] Stiskněte „ ✓ “.

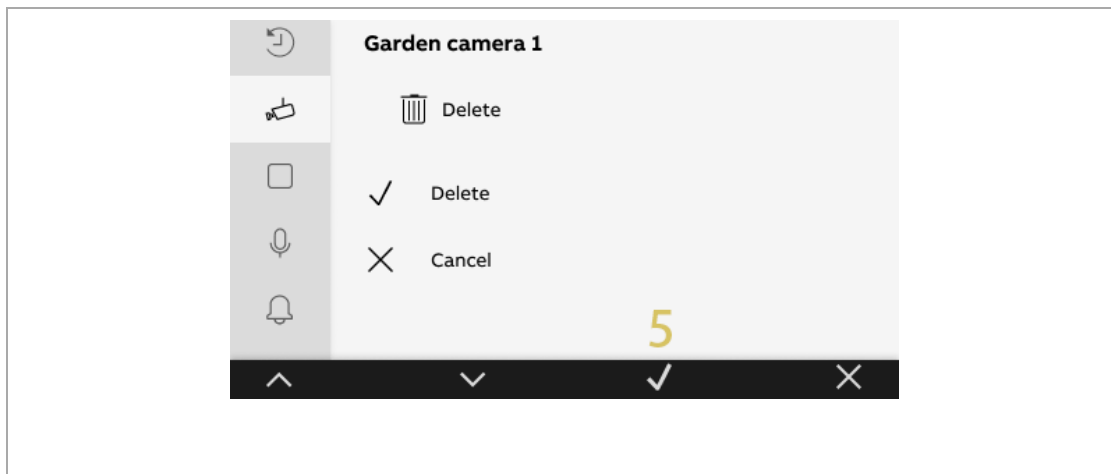

10.3. Nastavení programovatelného tlačítka

10.3.1. Zobrazení nabídky „Programovatelná tlačítka“

Postupujte následovně:

- [1] Stiskněte v pohotovostním režimu tlačítko „ 🔑 “.
- [2] V boční nabídce vyberte „ □ “.
- [3] Stisknutím tlačítka „ ✓ “ otevřete příslušnou obrazovku.

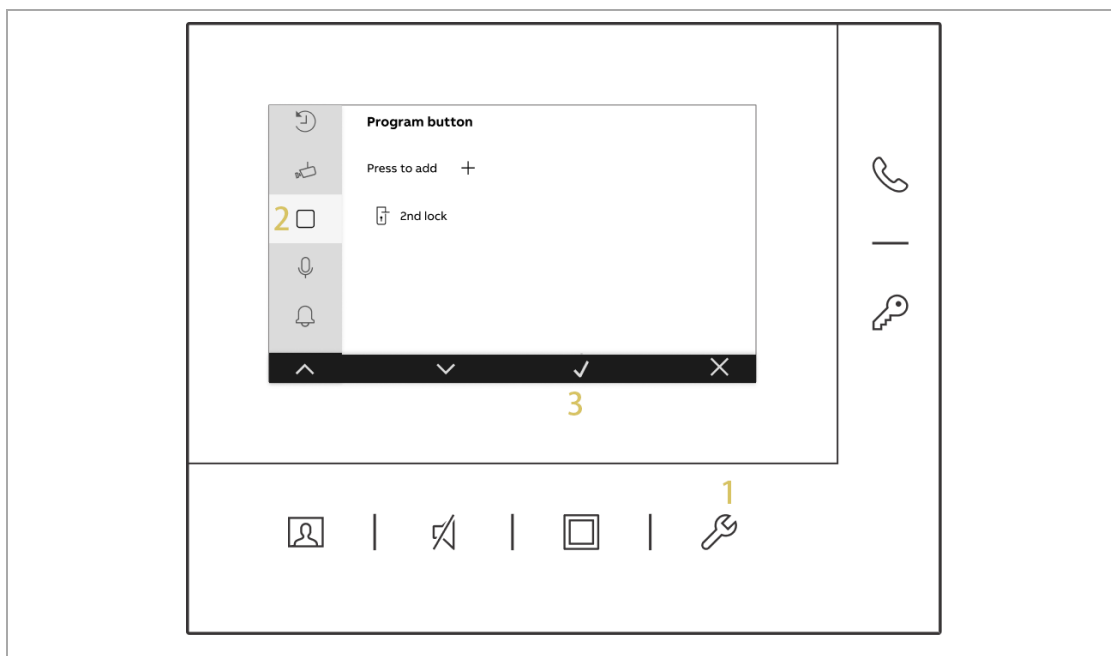

10.3.2. Přidání funkce programovatelným tlačítkům

Postupujte následovně:

- [1] V nabídce „Programovatelná tlačítka“ stiskněte „+“.
- [2] Vyberte funkci; tu lze nastavit jako „2. zámek“, „Světlo“, „Dveře“, „Garáž“ nebo „Ovladač“.
- [3] Stiskněte „✓“.

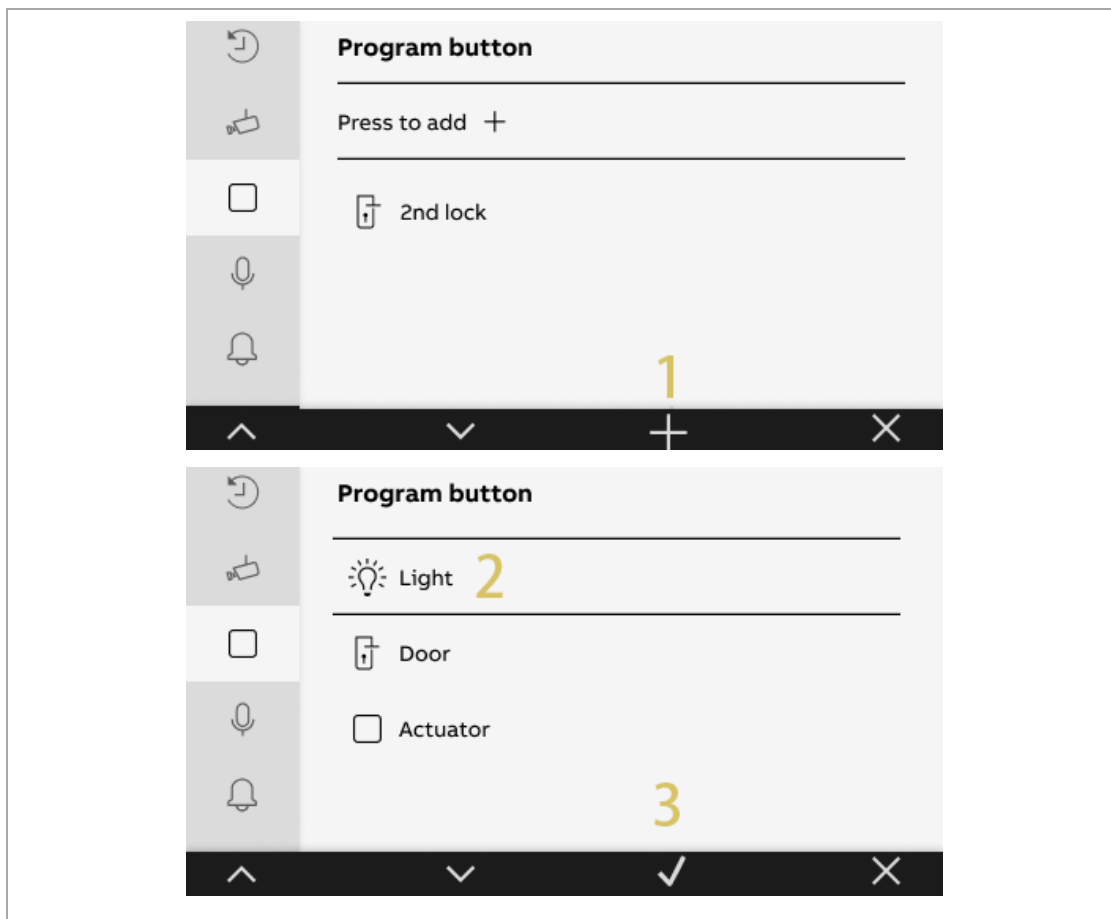

Pokud je funkce nastavená jako „Světlo“, „Dveře“, „Garáž“ nebo „Ovladač“. musíte vybrat adresu.

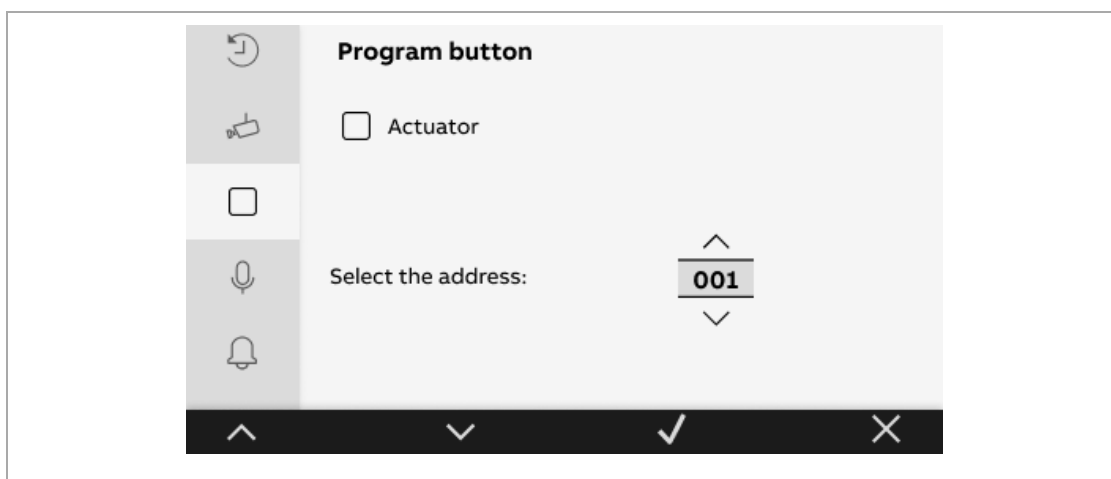

Poznámka

Lze nastavit maximálně 3 programovatelná tlačítka.

10.3.3. Odebrání funkce vybraného programovatelného tlačítka

Postupujte následovně:

- [1] V nabídce „PROGRAMOVATELNÁ TLAČÍTKA“ vyberte řádek s příslušným tlačítkem.
- [2] Stiskněte „✓“.
- [3] Vyberte „🗑“.
- [4] Stiskněte „✓“.

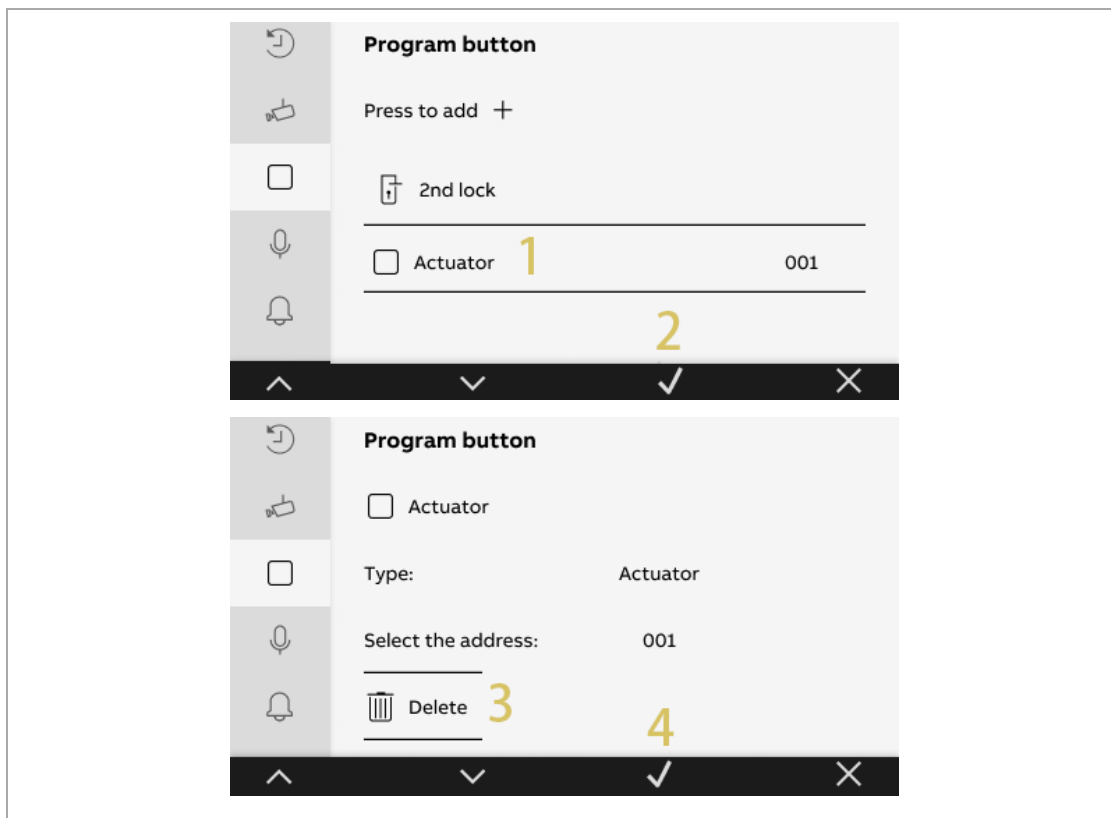

[5] Stiskněte „ ✓ “.

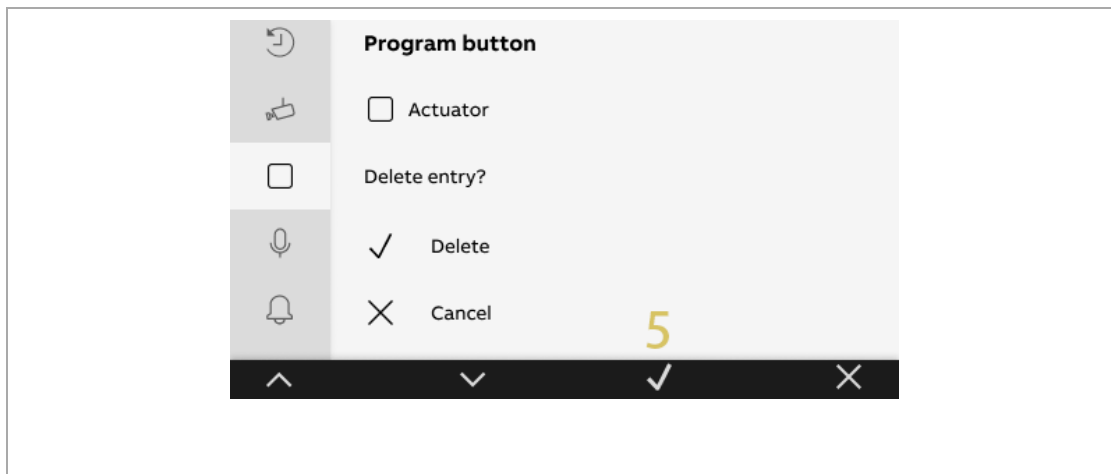

10.4. Nastavení interkomu

10.4.1. Zobrazení nabídky „Seznam interkomů“

Postupujte následovně:

- [1] Stiskněte v pohotovostním režimu tlačítko „🔑“.
- [2] V boční nabídce vyberte „🎤“.
- [3] Stisknutím tlačítka „✓“ potvrdíte vybranou volbu

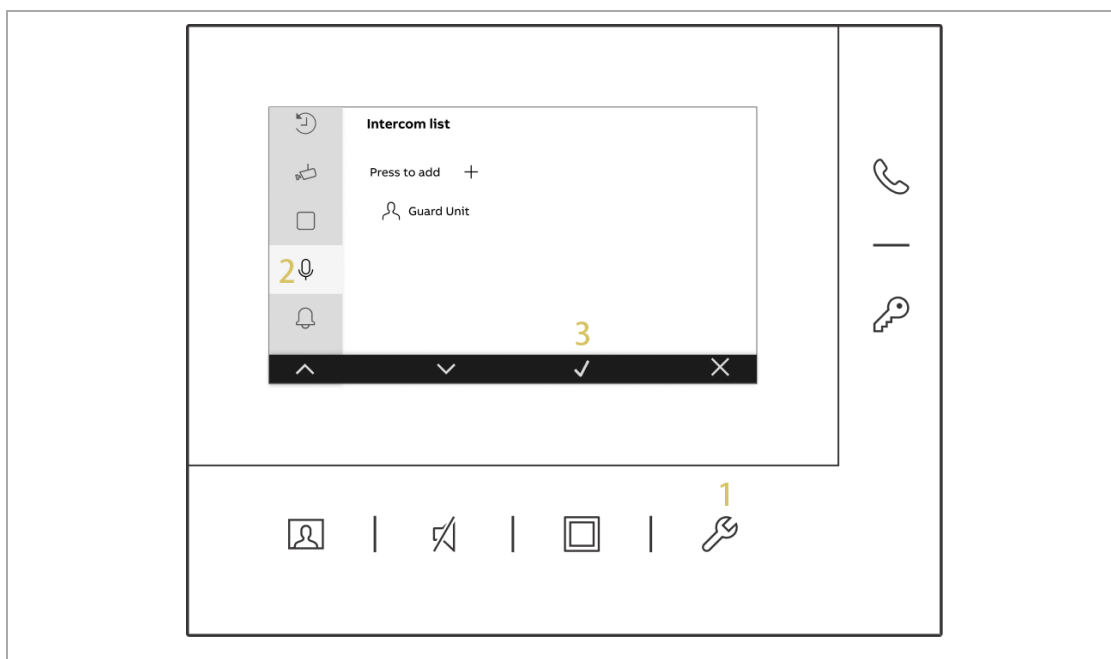

10.4.2. Přidání interkomu

Postupujte následovně:

- [1] Na obrazovce „Seznam interkomů“ stiskněte „+“.
- [2] Vyberte typ interkomu. Lze jej nastavit jako „Interní interkom“, „Externí interkom“ nebo „Bezpečnostní jednotka“.
- [3] Stiskněte „✓“.

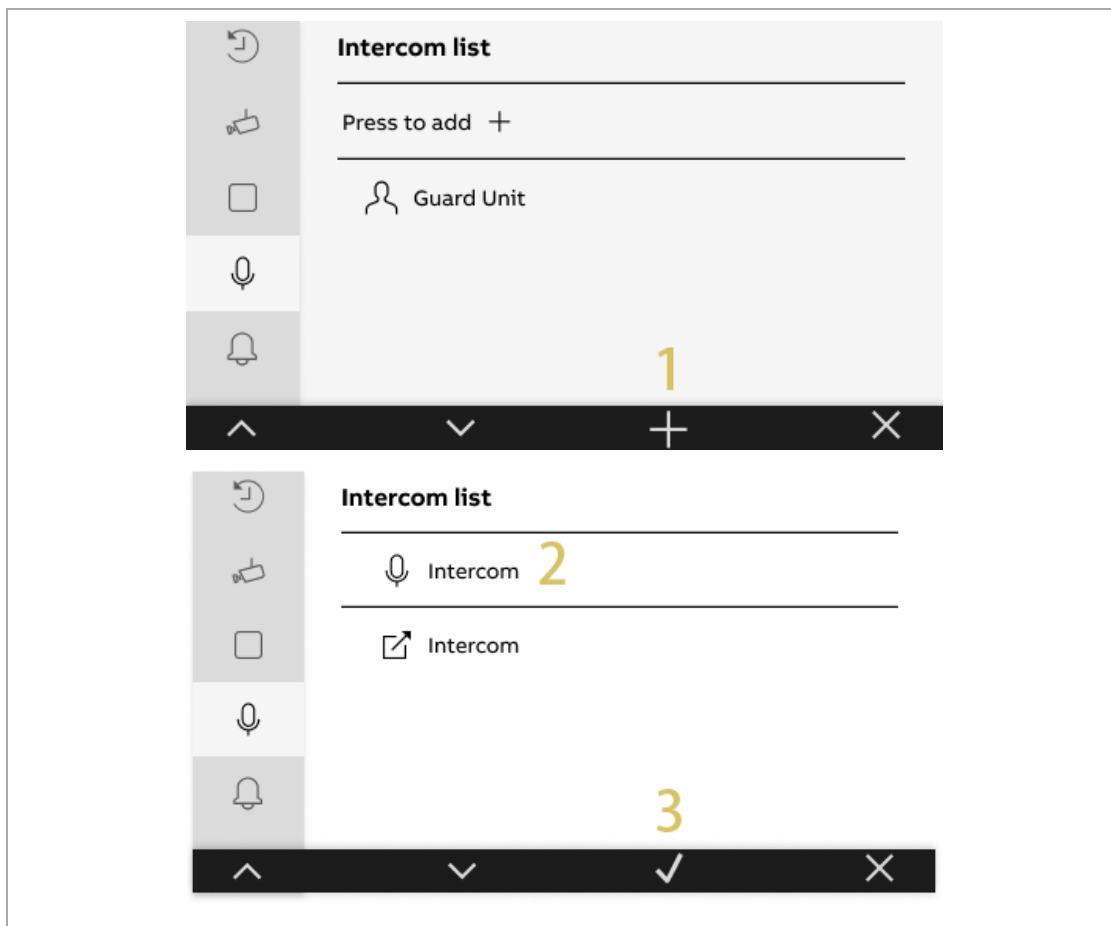

[4] Vyberte adresu.

[5] Stiskněte „ ✓ “.

Pokud je typ interkomu nastavený jako „Interní interkom“, můžete kroky 4–5 přeskočit.

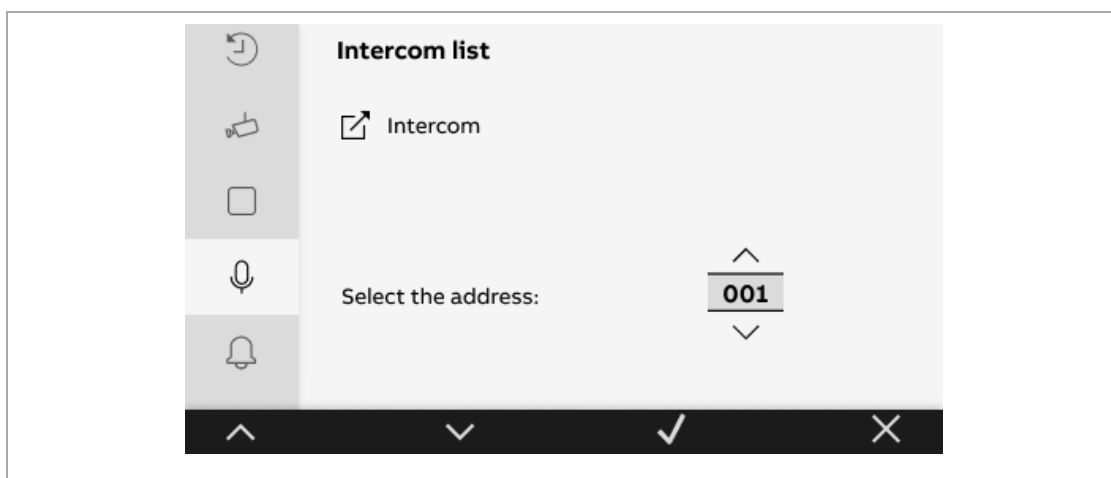

Poznámka

Lze nastavit maximálně 3 interkomy.

10.4.3. Odebrání interkomu

Postupujte následovně:

- [1] V nabídce „Seznam interkomů“ vyberte řádek s příslušným interkomem.
- [2] Stiskněte „✓“.
- [3] Vyberte „🗑“.
- [4] Stiskněte „✓“.

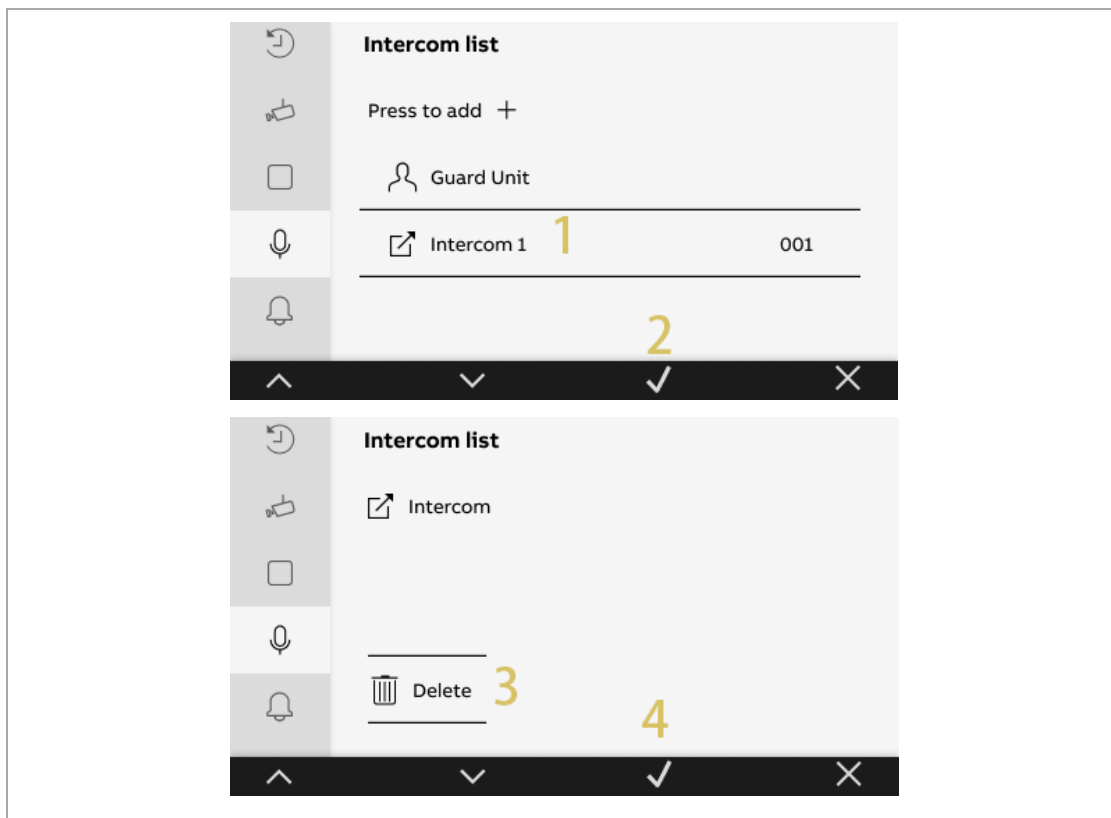

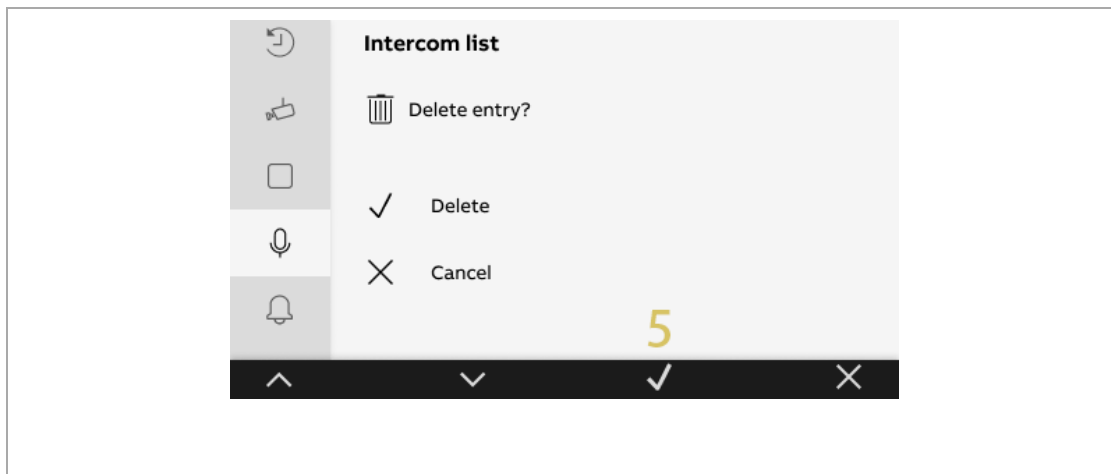

[5] Stiskněte „✓“.



10.5. Nastavení zvuku

10.5.1. Zobrazení nabídky nastavení zvuku

Postupujte následovně:

- [1] Stiskněte v pohotovostním režimu tlačítko „“.
- [2] V boční nabídce vyberte „“.
- [3] Stisknutím tlačítka „“ otevřete vybranou volbu.

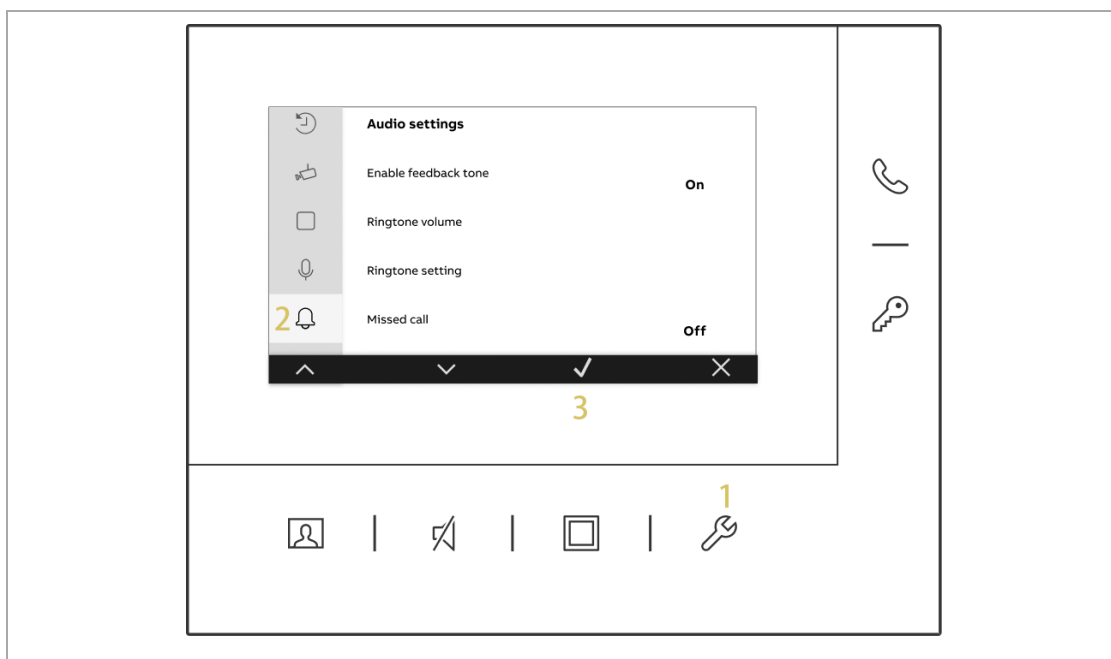

10.5.2. Nastavení tónu odezvy stisku tlačítek

Postupujte následovně:

Postupujte následovně:

- [1] Na obrazovce „Nastavení zvuku“ vyberte možnost „Povolit tón zpětné vazby“.
- [2] Stisknutím „ \wedge “ nebo „ \vee “ funkci povolíte/zakážete.
- [3] Stiskněte „ \checkmark “.

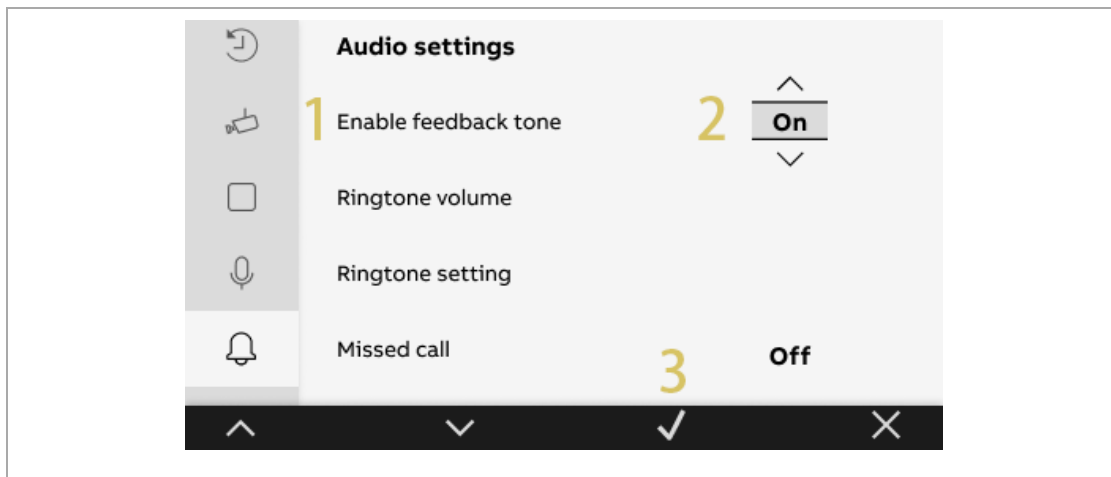

10.5.3. Nastavení hlasitosti vyzváněcího tónu

Postupujte následovně:

[1] Na obrazovce „Nastavení zvuku“ vyberte možnost „Nastavit hlasitost vyzváněcího tónu“.

[2] Stiskněte „ ✓ “.

[3] Stisknutím „ < “ nebo „ > “ upravíte hlasitost.

[4] Stiskněte „ ✓ “.

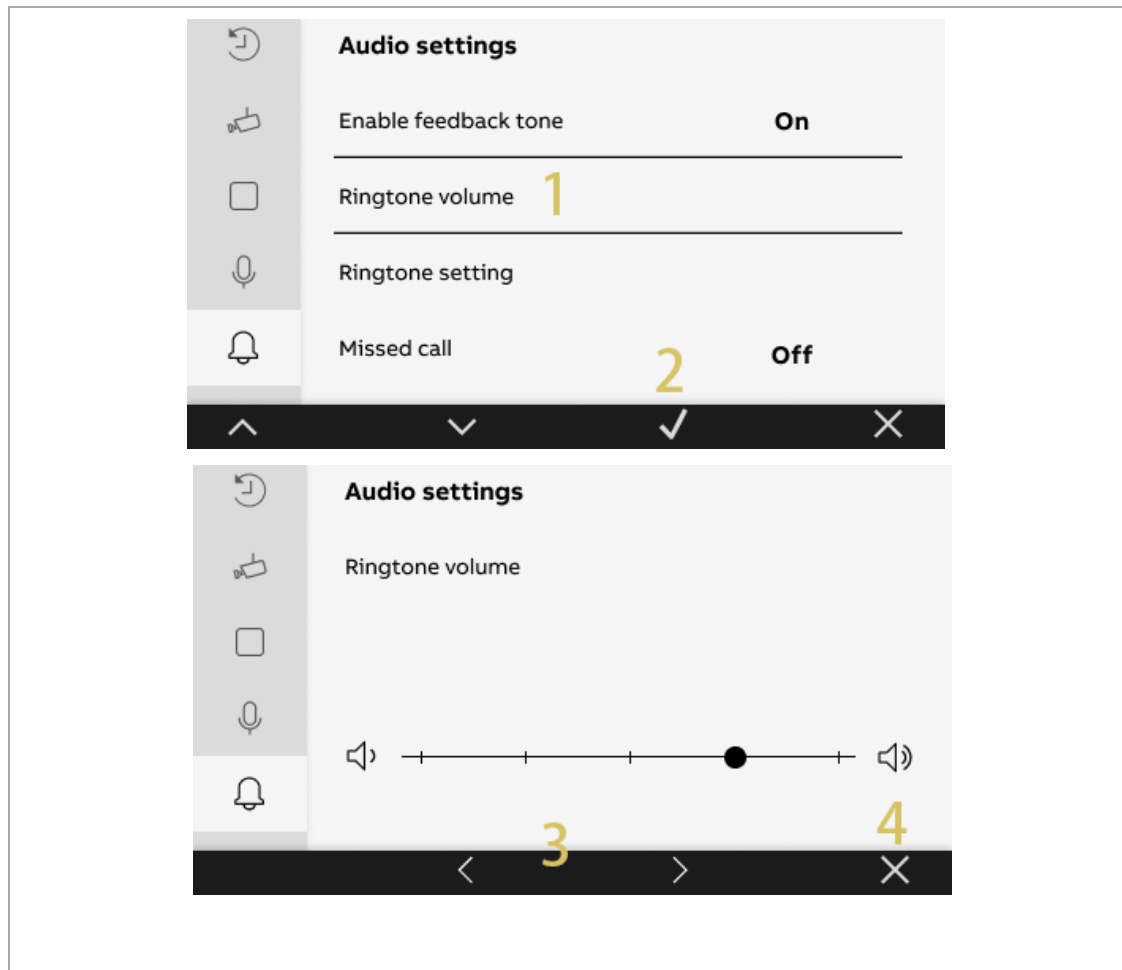

10.5.4. Nastavení melodie vyzvánění

Postupujte následovně:

- [1] Na obrazovce „Nastavení zvuku“ vyberte možnost „Nastavení vyzváněcího tónu“.
- [2] Stiskněte „ ✓ “.
- [3] Vyberte příslušné zařízení; lze ho nastavit jako „Výchozí venkovní stanice“, „Jiná venkovní stanice“, „Interkom“, „Vyzváněcí tón zvonku u dveří“ nebo „Systémový telefon“.
- [4] Stiskněte „ ✓ “.

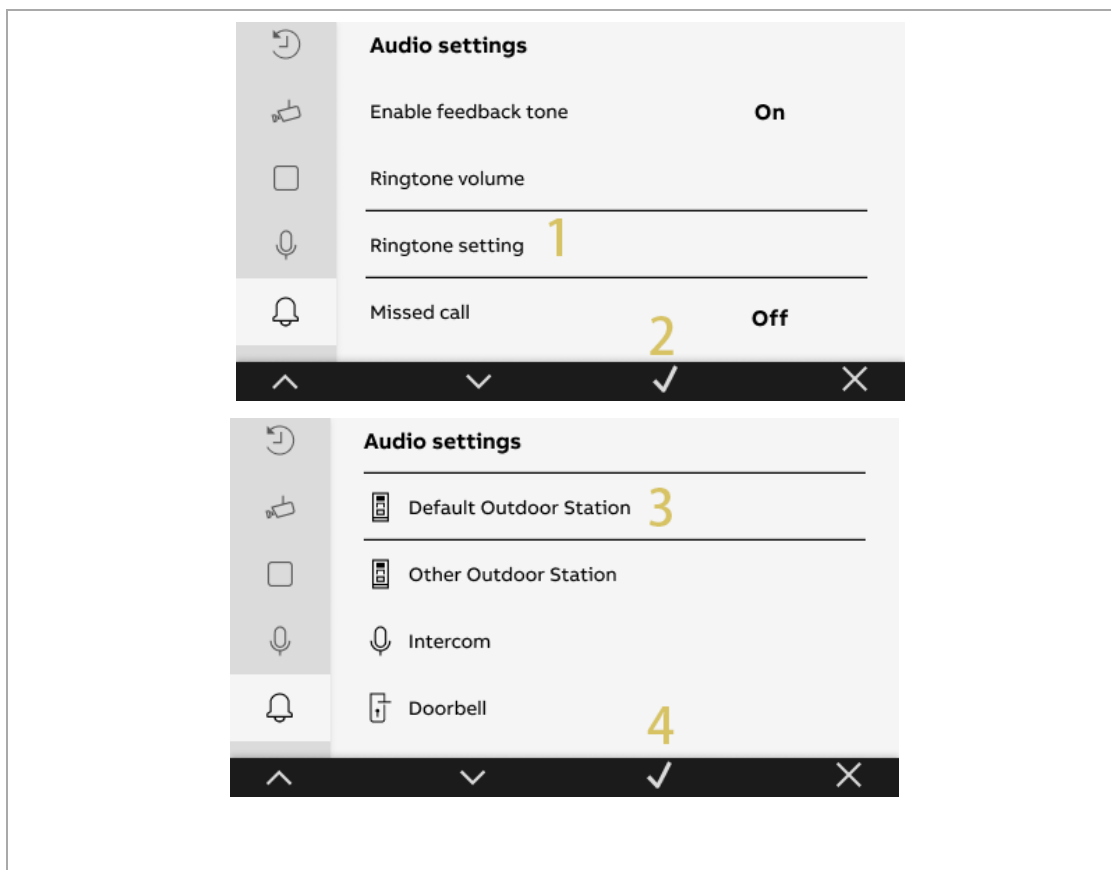

[5] Vyberte vyzváněcí tón.

[6] Stiskněte „✓“.

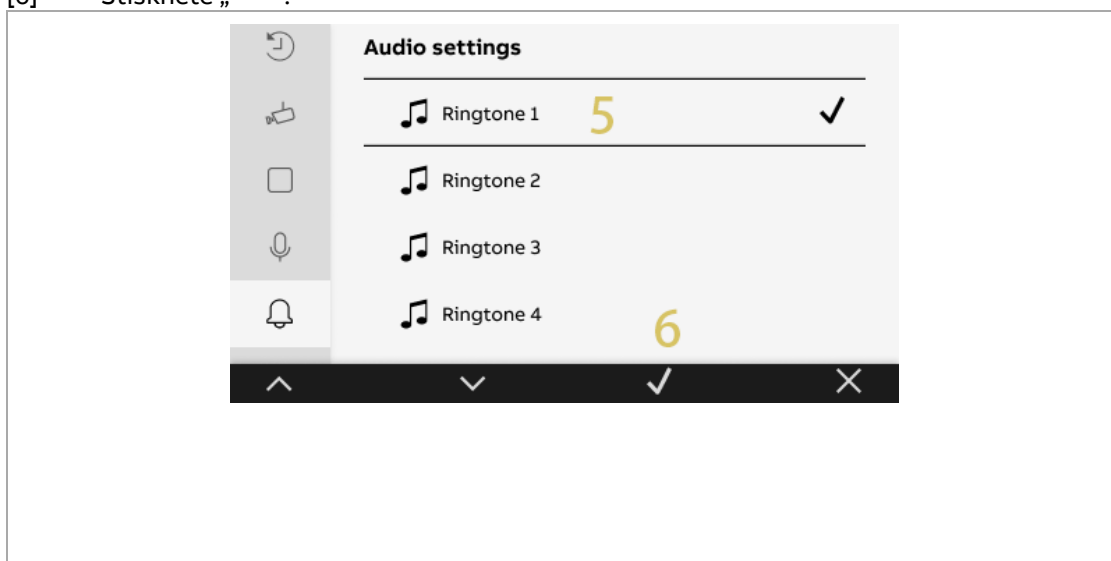

10.5.5. Nastavení zmeškaných volání

Postupujte následovně:

- [1] Na obrazovce „Nastavení zvuku“ vyberte možnost „Zmeškaná volání“.
- [2] Stisknutím „ \wedge “ nebo „ \vee “ funkci povolíte/zakážete.
- [3] Stiskněte „ \checkmark “.

Pokud je aktivována funkce „Zmeškaná volání“, bude „“ blikáním upozorňovat na zmeškaný hovor.

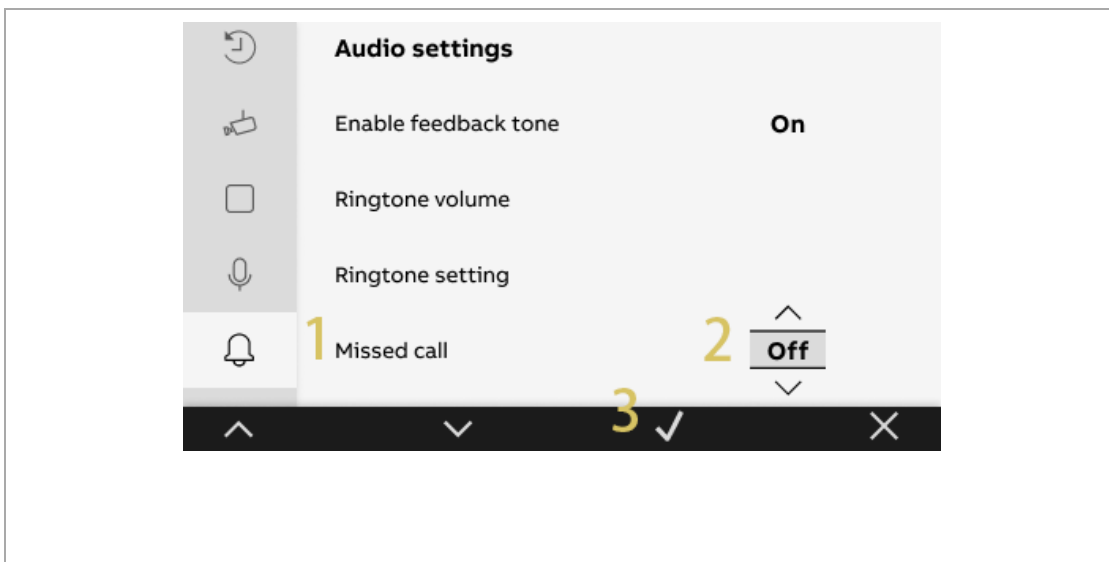

10.5.6. Nastavení hesla pro odemknutí kódem



Poznámka

Tuto funkci lze nastavit pouze na primární vnitřní stanici (MASTER/PRIMARY).
Takto nastavené heslo je platné pro všechny venkovní stanice v budově.

Postupujte následovně:

- [1] Stiskněte v pohotovostním režimu tlačítko „🔑“.
- [2] V boční nabídce vyberte „🔒“.
- [3] Stiskněte „✓“.

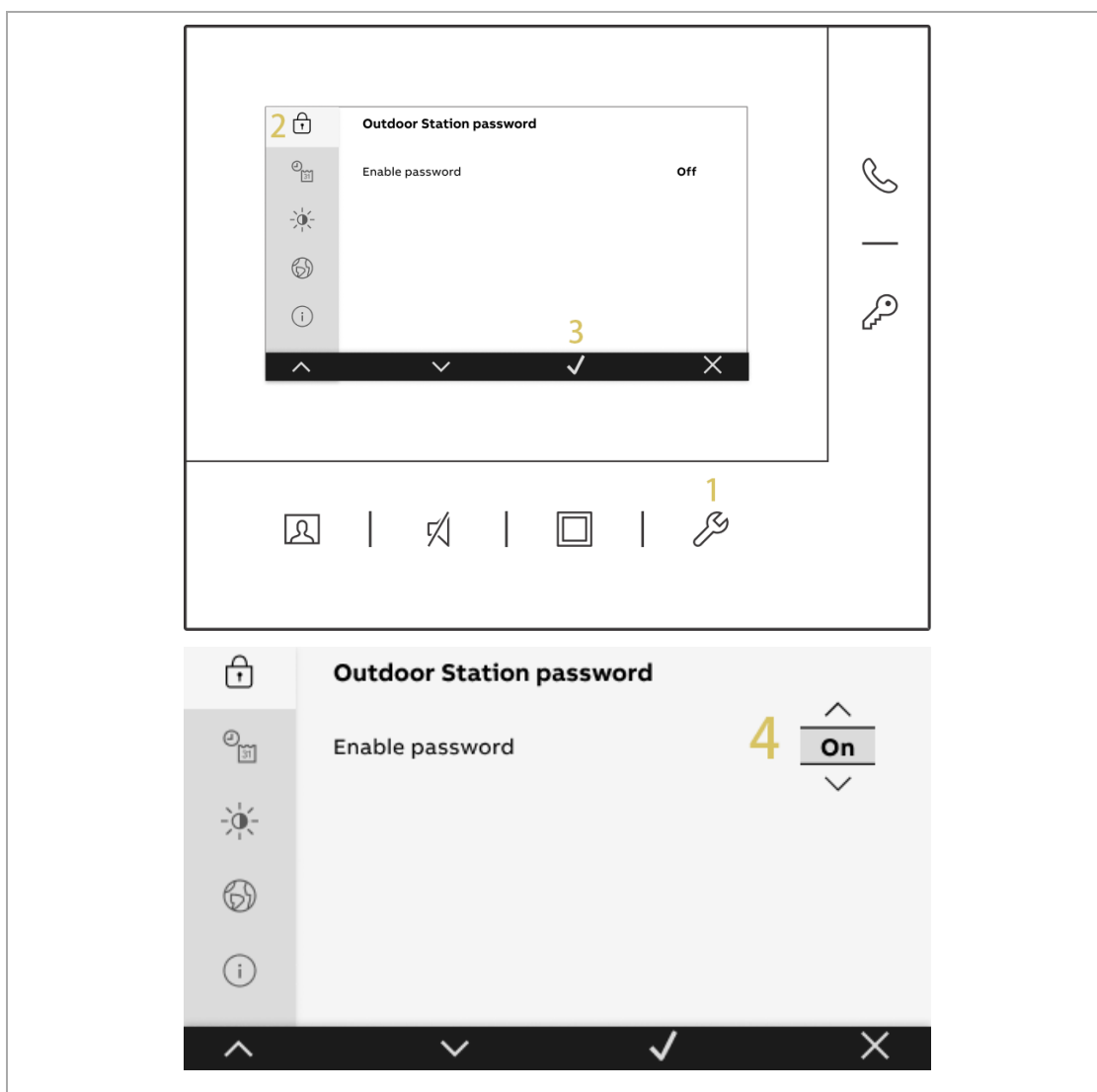

Poznámka

Při výběru tohoto nastavení se aktivuje tón odezvy tlačítek automaticky.

- [4] Vyberte možnost „Povolit heslo“ a hodnotu nastavte jako „Aktivní“.
- [5] Vyberte možnost „Zadat heslo“ a stisknutím „ \wedge “ nebo „ \vee “ postupně nastavíte hodnotu pro jednotlivé číslice (3–8 číslic).
- [6] Pokud počet číslic dosáhne 3, zobrazí se na obrazovce „“.
- [7] Vyberte možnost „Uložit“.
- [8] Stiskněte „ \vee “.

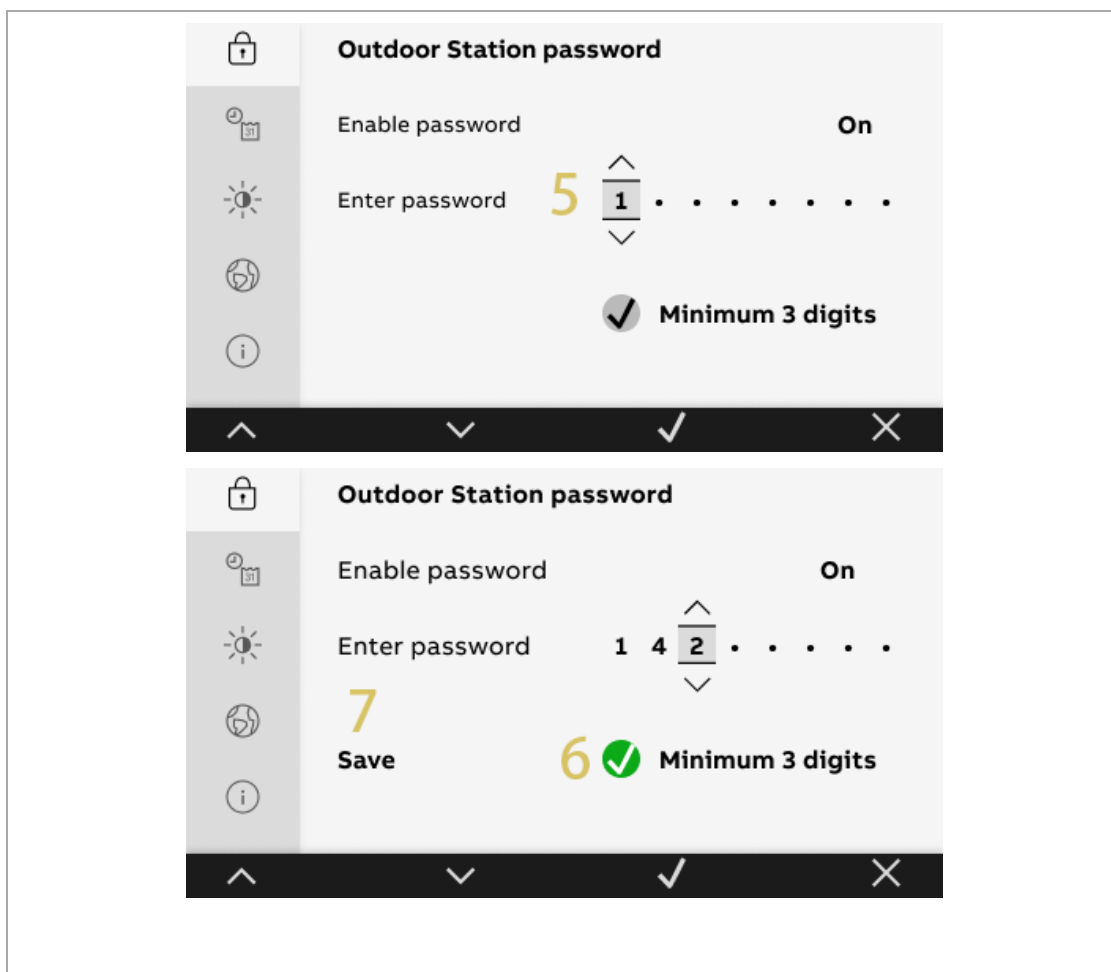

10.6. Datum a čas

Postupujte následovně:

- [1] Stiskněte v pohotovostním režimu tlačítko „🔑“.
- [2] V boční nabídce vyberte „📅“.
- [3] Stiskněte „✓“.
- [4] Stisknutím „^“ nebo „v“ nastavíte datum.
- [5] Stisknutím „^“ nebo „v“ nastavíte čas.

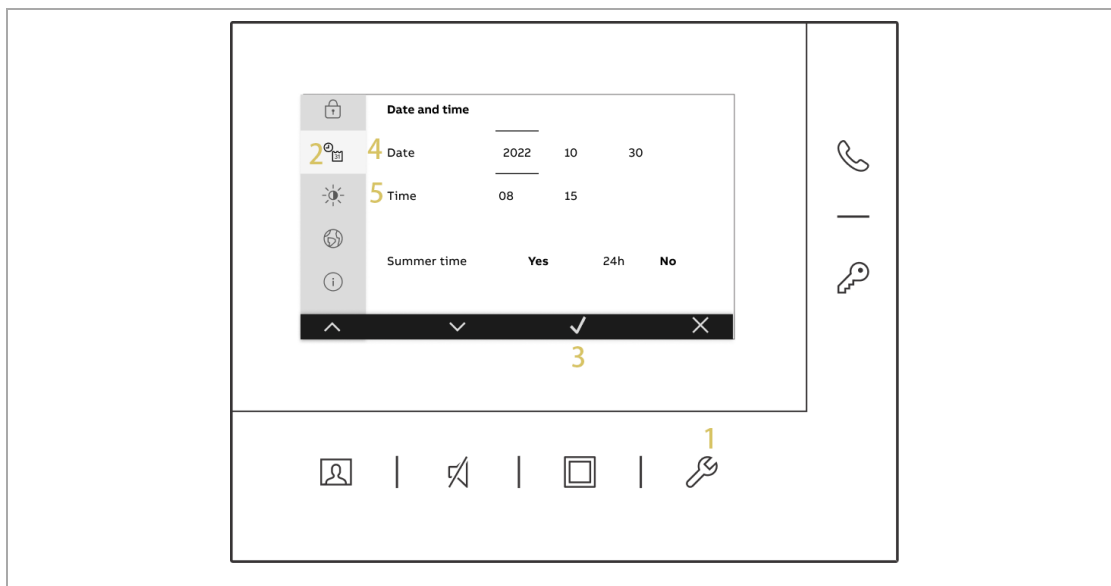

Poznámka





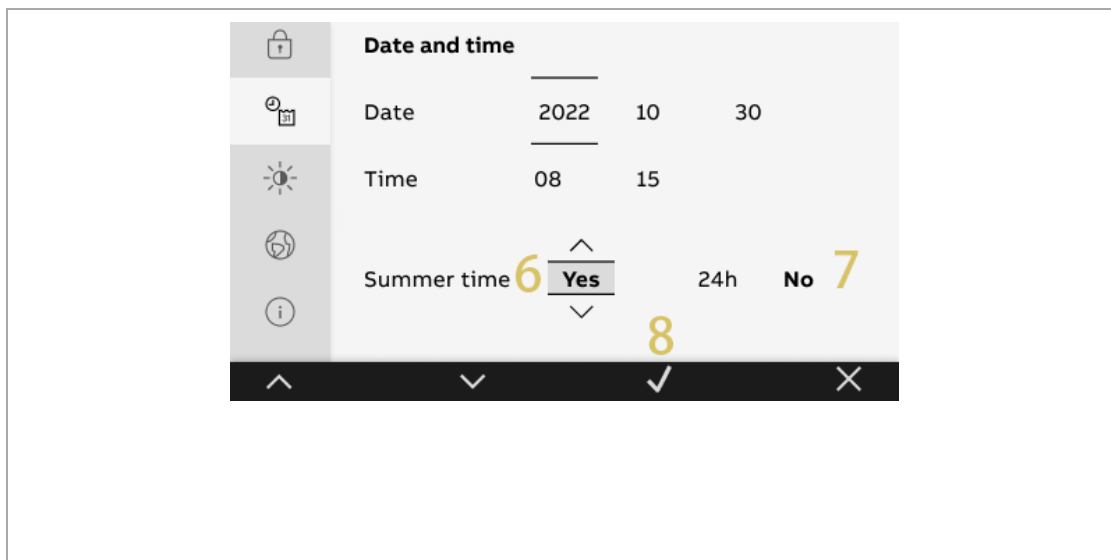

Při běžném provozu doporučujeme čas jednou za rok překontrolovat.

- [6] Stisknutím „^“ nebo „∨“ povolíte/zakážete funkci „Letní čas“.
- [7] Stisknutím „^“ nebo „∨“ povolíte/zakážete funkci „24h“.
- [8] Stiskněte „✓“.



10.7. Nastavení displeje





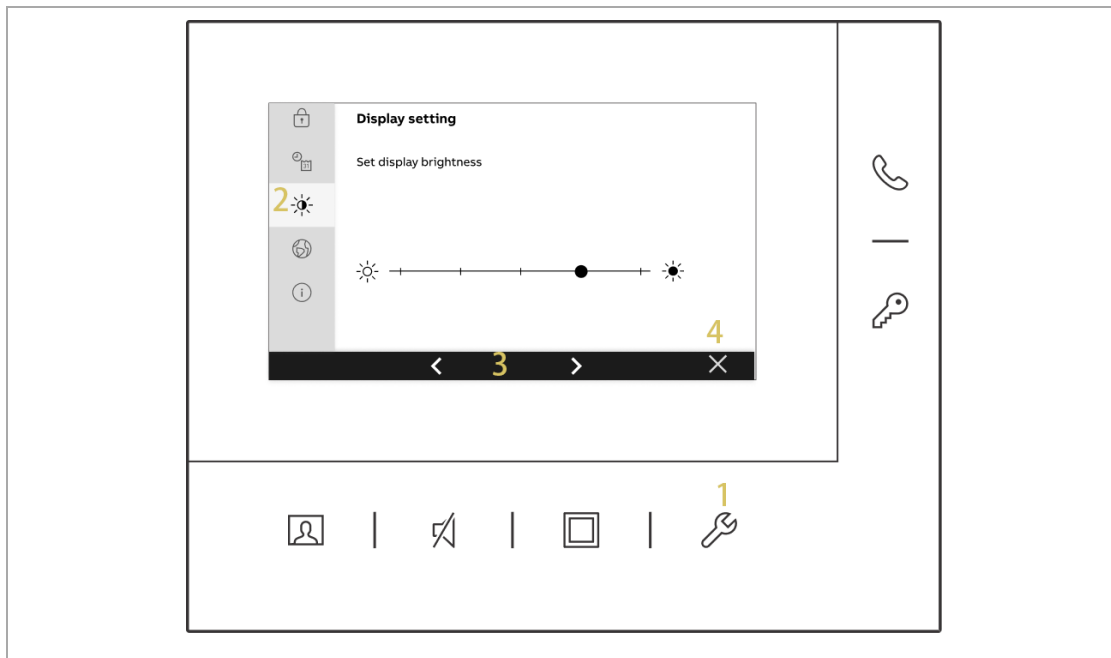

Postupujte následovně:

- [1] Stiskněte v pohotovostním režimu tlačítko „“.
- [2] Na obrazovce „Nastavení“ vyberte v boční nabídce „“.
- [3] Stiskněte „“.
- [4] Stisknutím „“ nebo „“ upravíte jas.
- [5] Pro uložení a ukončení nastavení stiskněte „“.



10.8. Nastavení jazyka

Postupujte následovně:

- [1] Stiskněte v pohotovostním režimu tlačítko „“.
- [2] Na obrazovce „Nastavení“ vyberte v boční nabídce „“.
- [3] Stiskněte „“.
- [4] Stisknutím „“ nebo „“ vyberete jazyk.
- [5] Stiskněte „“.

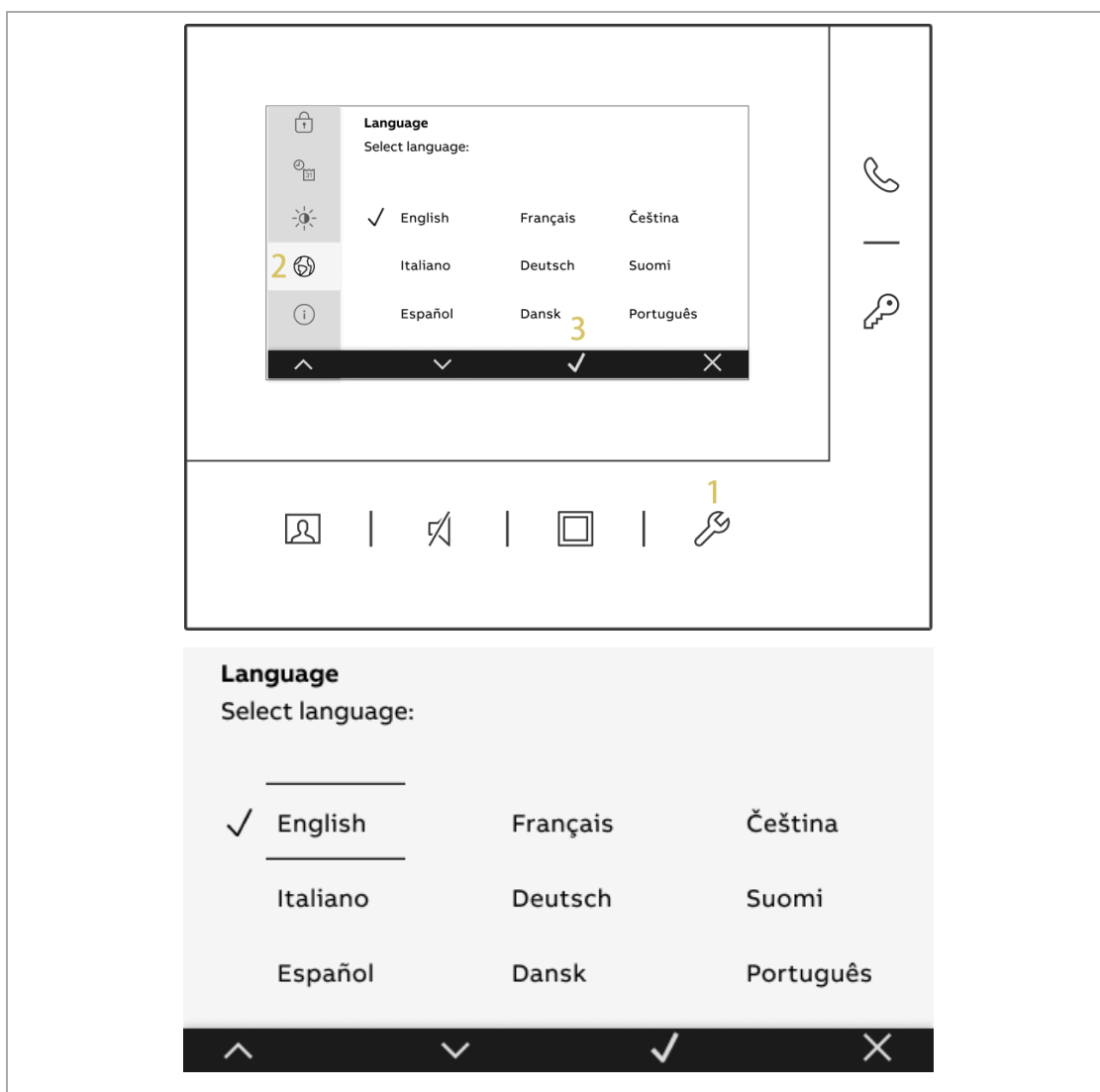

10.9. Zobrazení informací o přístroji

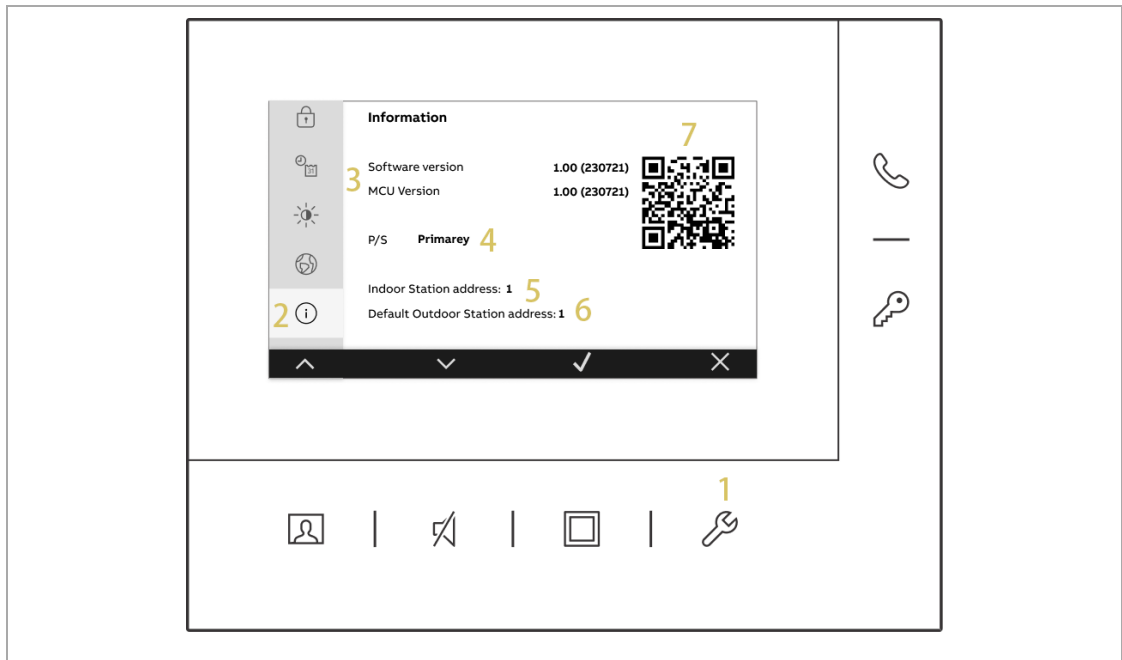

Postupujte následovně:

- [1] Stiskněte v pohotovostním režimu tlačítko „🔑“.
- [2] V boční nabídce vyberte „(i)“.
- [3] Zobrazí verzi softwaru.
- [4] Zobrazí typ vnitřní stanice: „Primární“ nebo „Sekundární“.
- [5] Zobrazí adresu vnitřní stanice.
- [6] Zobrazí adresu výchozí vnější stanice.
- [7] Načtením QR kódu otevřete návod k obsluze výrobku.



10.10. Obnovení výchozích nastavení (tovární hodnoty)

Postupujte následovně:

- [1] Stiskněte v pohotovostním režimu tlačítko „“.
- [2] Na obrazovce „Nastavení“ vyberte v boční nabídce „“.
- [3] Stiskněte „“.

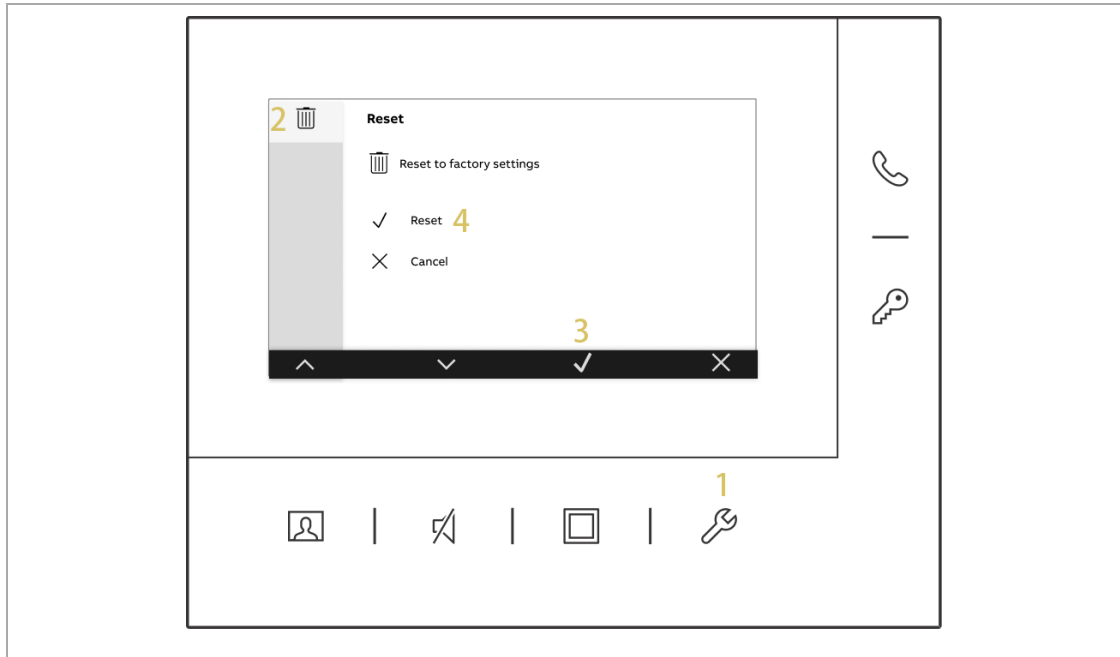

11. Bezpečnost sítě

11.1. Vyloučení odpovědnosti

Produkty jsou navrženy pro připojení a přenos informací a dat prostřednictvím dvou vodičového rozhraní. Je výhradní odpovědností zákazníka vytvořit a zajistit stálé a zabezpečené připojení mezi výrobkem a dvou vodičovým systémem a zajistit a dodržovat vhodná opatření na ochranu výrobku řady M2248.-W, dvou vodičového systému a rozhraní před veškerými případy narušení zabezpečení, neoprávněného přístupu, zásahu, vniknutí do systému, úniku a/nebo odcizení dat nebo informací. ABB a její přidružené společnosti nenesou odpovědnost za škody a / nebo ztráty související s takovým narušením bezpečnosti, neoprávněným přístupem, rušením, vniknutím, únik a / nebo krádeží dat nebo informací.

Ačkoli ABB provádí testování funkčnosti výrobků a aktualizací, které pravidelně vydává, vy byste měli zavést svůj vlastní testovací program pro jakékoli aktualizace produktu nebo jiný hlavní systém aktualizace (mimo jiné včetně změn kódu, změn konfiguračních souborů, třetích stran aktualizace softwaru nebo opravy, změna hardwaru atd.), aby byla zajištěna bezpečnostní opatření, které jste implementovali, nebyla ohrožena funkčnost ve vašem systému.

11.2. Čištění zařízení



Upozornění

Riziko poškození povrchu obrazovky.

**Povrch obrazovky se může poškodit tvrdými nebo ostrými předměty!
Nikdy nepoužívejte pro práci s dotykovou obrazovkou podobné předměty.**

Povrch obrazovky se může poškodit čisticími látkami nebo brusnými prostředky!

- Povrch čistěte pomocí jemné látky a běžně dostupných čističů na sklo.
- Nikdy nepoužívejte abrazivní čisticí prostředky.

12. Závěrečná ustanovení

Výrobce si vyhrazuje právo provádět technické změny na výrobku, stejně tak v obsahu tohoto dokumentu bez předchozího upozornění. Detailní specifikace výrobku souhlasí v čase realizace objednávky. Společnost ABB nepřijímá žádnou zodpovědnost za možné chyby nebo nekompletnost dokumentu.

Výrobce si vyhrazuje práva k tomuto dokumentu a jeho obsahu. Dokument, jeho obsah anebo jeho části nesmějí být reprodukovány, šířeny nebo opětovně použity třetí stranou bez předchozího písemného svolení společností ABB.

Copyright © 2024, ABB s.r.o., Elektro-Praga. Všechna práva vyhrazena.



ABB s.r.o.

Elektro-Praga

Resslova 3

466 02 Jablonec nad Nisou

Kontaktní centrum

Tel. 800 312 222

Technická podpora:

Tel.: 800 800 104

E-mail: epj.jablonec@cz.abb.com

nizke-napeti.cz.abb.com